

:



:

:

.2007-2006

:

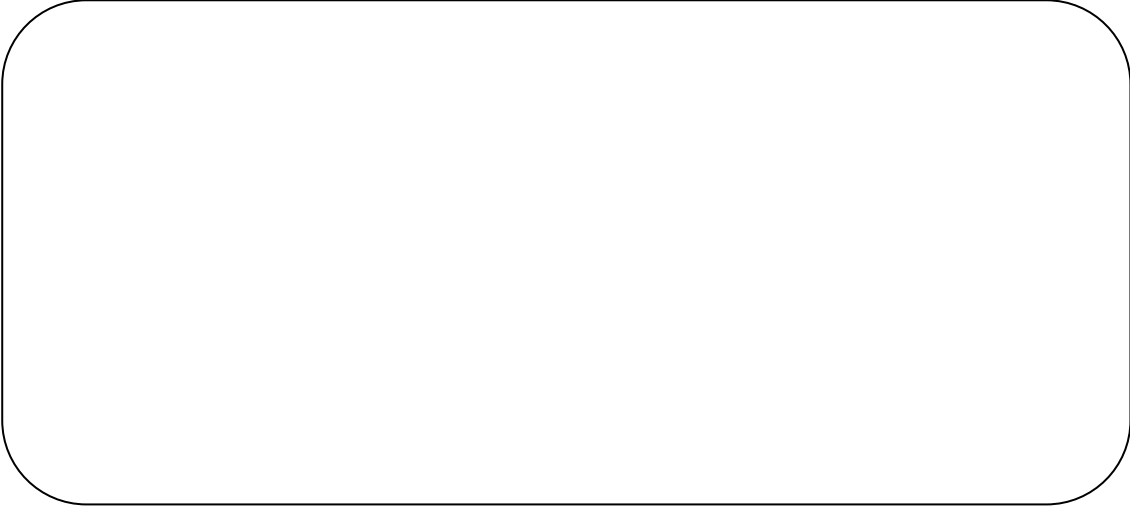

:

:

:

:

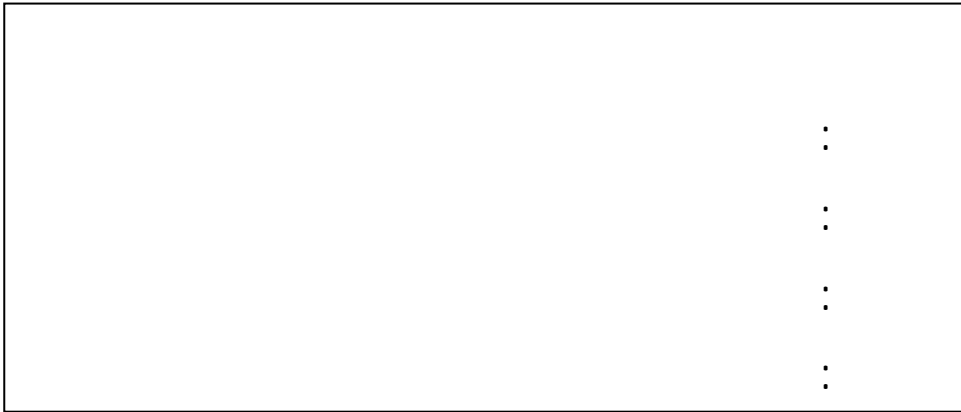

2007-2006



La pragmatique intégrée

....

” ” ” ”

...

.

Argumentation et conversation

" "

" "

.

...

Ethique et Traité de l'argumentation

Chaïm Perelman  
droits

"

"

"

"

"

"

.







:

1

.

. ....

.

" **La plaidoirie** -1

2"

Discours Juridique-

- 1

Discours Judiciaire

.Discours Juridique

- 2

6 -

.221 : 1998

"

1"

-

- -

-

"

2"

- -

:

"

:

-1-1

3"

:

"

4"

2

- - 1

.49: 1999

4 - 2

2 - 3

- 4

.76: ( )

.76: ( )

1998 1 2

.748:

" "

:

-1

.

-2

.

-3

.

-4

.

-5

.

-6

.

-7

1

.

:

"

:

-2-1

2"

.

.....

:

.78 :

- 1

.198:

- 2

-2

:

:

-

-

-

"

....

1"

2

---

<sup>1</sup> - 2 : 348.

<sup>2</sup> - C. Perlman, Ethique et droit, Editions de l'université de Bruxelles, 1990, p: 567.

jugement

1"

":

-

:

" " " "

:

-3

- -

2

.198 :

- 1

- 2

: -4

:

: -1-4

: -2-4

: -3-4

: -4-4

: -5-4

: -6-4

: -7-4

:

discours Commun

1

---

: - 1

1  
" " " " " "

" "

" "

:

: -1

" "

---

- 1



” ”

” ”

” ”

.

....

” ”

.

.

: -2

” ” ” ”

” ”

.

: -3

: -4

“ ” “ ”

: -5

“ ”

: " " -6

1983

: " " -7

1950

:

-11

2006-07

( )

:

" "

:

:

:

:1

:2

:" "

:" "

:" "

:" "

:" "

:" "

:" "

:" "

:" "

" "

" "

: —

:#

:" "

" "

:



.....

:

-1

-2

-3

-1

:

-1-1

- -

"

1"

:

2"

"

.

"

3"

( )

(2 1 )

: 4

:

2



1

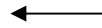

:

:

.39 : 1983

.5 1:

- 1
- 2
- 3
- 4

.31:

←

1

←

-

2

↓

↓

↓

↓

( )

←

-

↓

↓

+

" "

+

" -

"

"

"

.

2 ←

1 ←

:

. ←



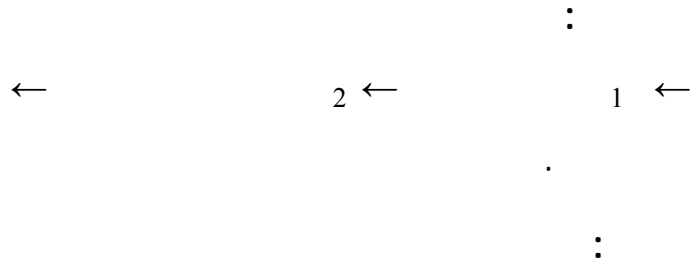

1

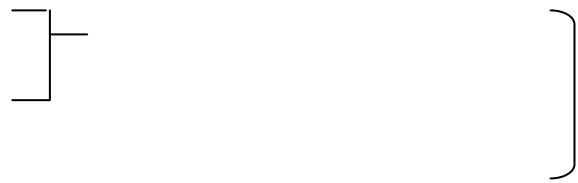

" " " " "

( 2 1 ) 1 2

:

:

1

:

2

"

-

:

"

:1

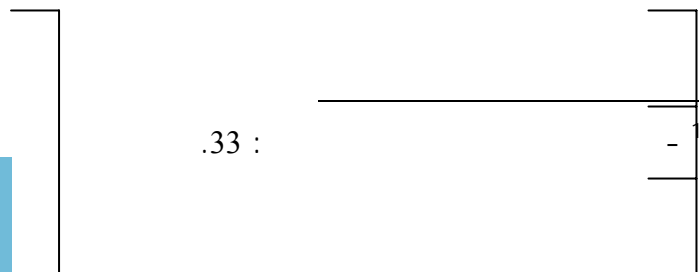

.33 :

—  
—  
—

←

1

.

:

:

← 2 + 1

.

:

**-2-1**

Démonstration

Argumentation<sup>1</sup>

"

—  
\_ 1

(Argumentation)

1»

»

»

2»

:

:

-

:

-

:

-

:

-

3

.

---

12	( )	»	»
		"(Démonstration)	Argumentation
			1997
			.352 – 326 :
1998		1	- 1
			.255 :
			- 2
			.226 :
			- 3
			.138:

( )

"

" " "

"

"

1

"

"

"

2"

3

" \_

4 "

3

231 : - 1

- 2

.298 : 1998

- 3

.13

- 4

: 2000

1

1»

2»

3»

## L'interaction des esprits

---

<sup>1</sup>-L. Bellenger, L'argumentation, Principes et Méthodes 2<sup>ème</sup> édition, p :6.

<sup>2</sup>-C. Perelman: Méthode du droit: Logique juridique, Dalloz, 1979, p:106 .

<sup>3</sup>- L. Bellenger, L'argumentation, P: 6.

<sup>1</sup> "La réfutation "

"

2"

"

....

3"

:

-	-
-	-
-	-
-	-
-	-
-	-
-	-
-	-
-	-

---

<sup>1</sup>-J.Moechler, Argumentation et Conversation. Eléments pour une analyse pragmatique du discours , LAL , p: 47.

<sup>3</sup>- J.Moeschler, Argumentation et Conversation , p:46.

: -2

: -1-2

" "

- 1 " "

-

"

"

" "

"

"

:

---

: " - 1

"

.10-9-8 : 2001

: - :

.

"

1

:

(1)

(2)

(3)

[ ]

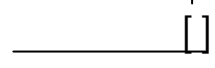

. - :1

(1)

(2)

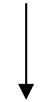

[ ] ← [ ] —

(3)

:2

:

" "



[ ]

-

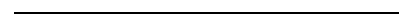

- 1

1

.63 : 1996



.....

— [ ]<sup>1</sup>  
" "

:3

↓ [ ]

....

← [ ]

...."

1" " " 2" " "

.....

- :

3:

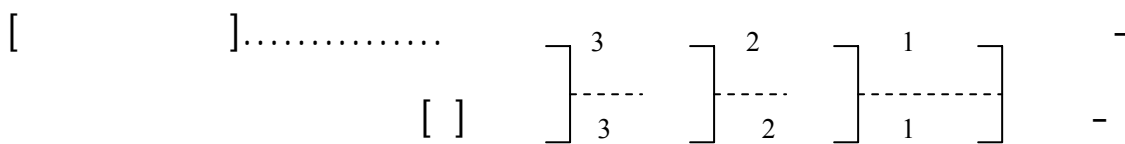

" "

" "

" "

:

" "

" "

.64 : - 1

- 2

.13 : 1990

.86 : - 3

.

.

:

#

:

:

#

:

:

#

:

:

:.....

:.....

:.....

:

:

: — ÷

.....

."#

: - :

1

:

:

"

2

:

:

.171 :

- 1

2 - نفسه، ص: 172.

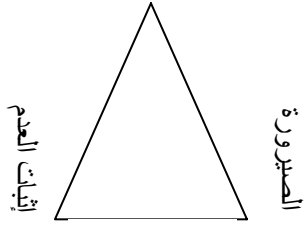
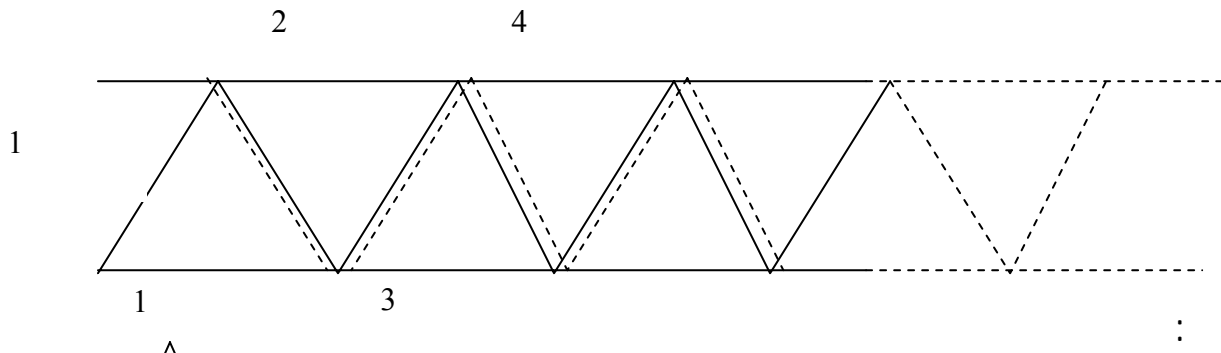

⋮  
⋮  
⋮

-

- -

- -

.

-2-2

:

"

.....

.....

1"

2

.

:

"

3"

.

:

:

"

-

4"

-

" :

5"

-

---

.51 :	- 1
.23 :	- 2
.125	- 3
.9-8	- 4
.56	- 5

" "

":

1"

" 2"

"\_

...

3"

"

4"

.135 : 1973 -

\_ 1

.258

\_ 2

.32-31 : 3 ( ) ( )

\_ 3

2

\_ 4

.65 : 2000

: -3

: -1-3

.

" "

"

1"

"

2"

...."

4 "3

" "

" "

" "

"

"

- 1

.3 : 1979

.9 : - 2

.4 : - 3

: - 4

.syllogisme



délibératif

:

Démonstratif

judiciaire

1

-	-				

:

:

-2-3

:

-1-2-3

.....

:1

.....:

".....

:2

:

:

:

:3

:

#

:

· - :

# :

X :

·

- -

" "

" "

·3

:

:

- : " "

:

-

:un – deux- troix- quatre " "

" "

·

·

: -2-2-3

" :

1"

: -1-2-2-3

2

" Ethos

3"

" "

:

#

.

:

#

:

:

⋮

.

---

.10 : - 1

- 2

.10 : - 3

#

:

#

:

#

:

#

:

#

:

#

:

#

:

.

:

#

:

" "

:

-2-2-2-3

"

Pathos

"

1"

:

.124 :

- 1

" "

-

....

....:

...

....

....

"  
....

...."

....

....

!

....

....

.

2" : -3-2-2-3  
 " " 1"

Enthymème ( ) : -1-3-2-2-3  
 - - un syllogisme tronqué

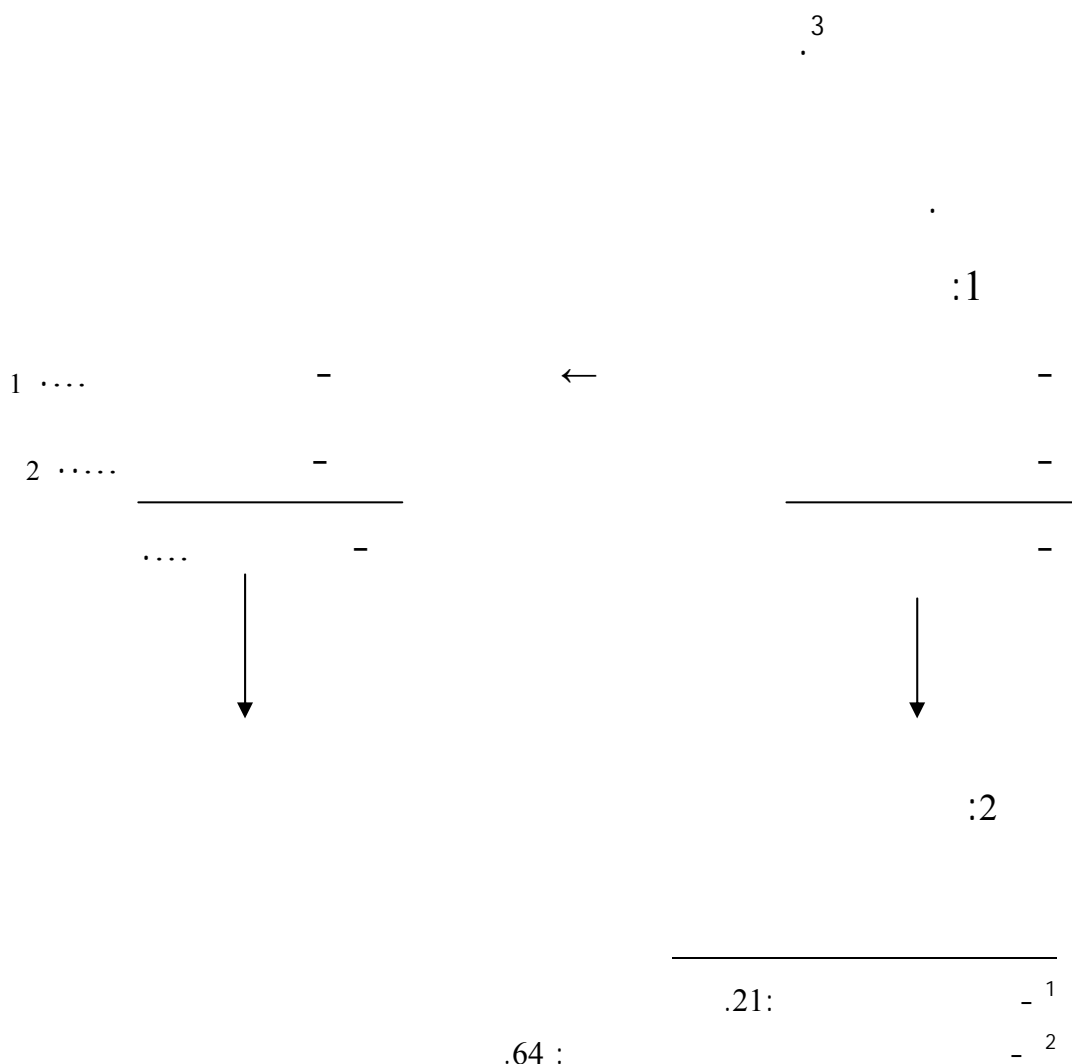

<sup>3</sup>-R. Amossy, L'argumentation dans le discours, p: 118.

:

"

:

"

-

-

\_\_\_\_\_

-

:

:

-

-

\_\_\_\_\_

:

-

"

"

:

:

-

-

-

#

:

:

-



" "

( )

: ! :

### Analogie( ) -2-3-2-2-3

" 1

2"

" :

"3

4

" "

- 1

1 / - 2

.607: 2000

: 2002 - 3

4- Renée et J. Simonet, L'argumentation: Stratégie et Tactiques, Dépôt Légale, 1990, p:106.

:

-1-2-3-2-2-3

"

1"

:



- -

-2-2-3-2-3

- -

.1

.

....

.128 :

- 1

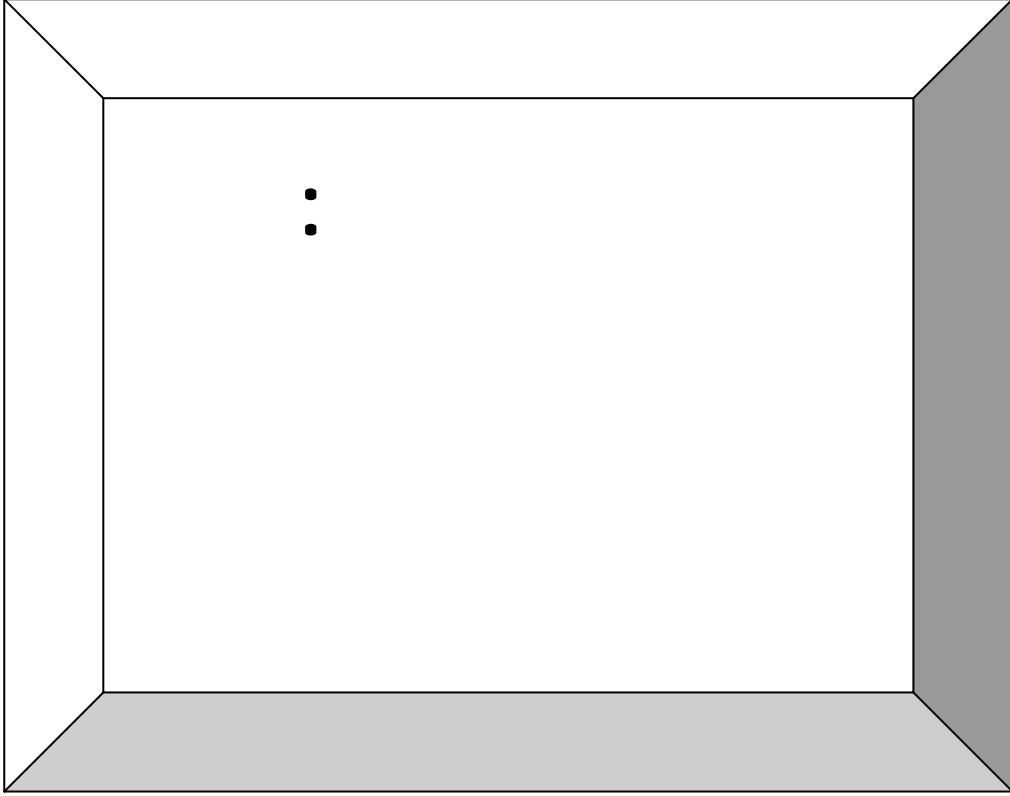

-1 :

1958

- - - - -  
- -  
:

" " 1948 : -1  
" E.R.Curtius

1956

:2" " Bavid " " 1950

" "

"

" " " 3"

" " " " " (1958)

<sup>1</sup>- La litterature européenne et le Moyen Age Latin (1948).

<sup>2</sup>- Argumentation, discussion and debate (1950).

<sup>3</sup>- L'art de parler en public et de persuader dans les affaires.

"

.La nouvelle rhétorique "

(1970): -2

1970 C.L.HAMBLIN " "

Tournant argumentatif

2

: -3

pragmatique de l'argumentation

"les énonces "

" " " (1962)

:

**La pragma- dialectique: -1-3**

---

<sup>1</sup> - C. Perelman et L.Olbrechts – Tyteca: "Traité de L'Argumentation" et "Les Usages de L'Argumentation" de S.E. Toulmin.

<sup>2</sup>- C. Plantin, L'argumentation , Les Editions du Seuil, 1996, p: 11-12.

Argumentation et analyse de la :

-2-3  
conversion

Moeschler

Argumentation et conversation  
(1985)E.Roulet

**Pragmatique linguistique**

**-3-3**

**intégrée a la langue**

Anscombe – " (1983) "

"

L'argumentation " "

"

"Ducrot

."dans la langue

**Logique Pragmatique:**

**-4-3**

Le "

(1988) "G-Vignaux – "

"discours acteur du monde

pragmatique sociologique et

**-5-3**

philosophique

(1981) J/Habermas

.(Théorie de L'agir communicationnel)

1958

"

.....

1"

.

"

2

3"

.

---

<sup>1</sup>-C. Perelman, Méthode du droit , Logique Juridique, p:105.

<sup>2</sup>- Ibid , p: 106.

<sup>3</sup>-R. Amossy , L'argumentation dans le discours, p:8.



" 1945

1

"philosophie juridique"

raisonnement juridique

"

"

"

2"

Norme

Système

les actes juridique

3

**La logique juridique**

**-3**

1953

1

C. Perelman, Justice et Raison (1963), Le champ de l'argumentation (1970). Droit Morale et Philosophie (1976) et Le raisonnable et Le déraisonnable en droit(1984).

<sup>2</sup> - C. Perelman, Ethique et Droit, Editions de L'université de Bruxelles, 1990 p: 567.

<sup>3</sup>-Ibid,p: 568.

La

théorie de la preuve

1956

"Essais de logique juridique " <sup>1</sup>

" " " " "2

3

Les

"

.... "techniques d'interprétation juridique

" " 4

"La pensée Juridique"

"

"Topique Juridique" "

5

---

1-Ibid, p: 636.

<sup>2</sup>- Edward H. Levi. An Introduction to legal Reasoning (1961). Et Karl ENGISCH, Einführung in das juristische Denken (1956)

<sup>3</sup>-Georges KALINOWSKI, Introduction à la logique juridique (1965).

<sup>4</sup>-Ibid, p :597.

<sup>5</sup>-bid , p: 589.

»

- -

1 ....

2

.

.

»

3»

Procédé de liaison

:

4

.

:

-1

.

<sup>1</sup>- Ibid , p: 599.

<sup>2</sup>-L. Bellenger, L'argumentation, p: 13.

<sup>3</sup>-R.Amosy, L'argumentation dans le discours, p:0 9.

<sup>4</sup>-Ibid, p:09.

-2

: -3

procédé de dissociation :

Apparence/ Réalité / :

:

: -4

Déduction : -1-4

:

-

-

<sup>1</sup>....

:

:

← -1

← -2

← -3

\_\_\_\_\_

<sup>1</sup>-L. Bellenger, L'argumentation, p:22.

:

←

-

2

-

←

-

←

:

1

-

←

-

←

2م

-

←  
ن

.

-

....."

.

-

.....

-

.....

-

.....

L'induction : -2-4

- -

.<sup>1</sup>

: L'explication: -3-4

2

.

← ق<sub>2</sub> ← ق<sub>1</sub>

:<sup>3</sup>

:0

- - :1

:1

- :2

:2

-

- - :3

:3

.<sup>4</sup>.....

2000 1

\_\_\_\_\_ - - -<sup>1</sup>

.607:

<sup>2</sup>- J.Simonet, L'argumentation , p: 138.

<sup>3</sup>- J.M. Adam, les textes type et prototype, Nathan, Paris, 1991, p: 132.

<sup>4</sup>- Ibid , p:138.

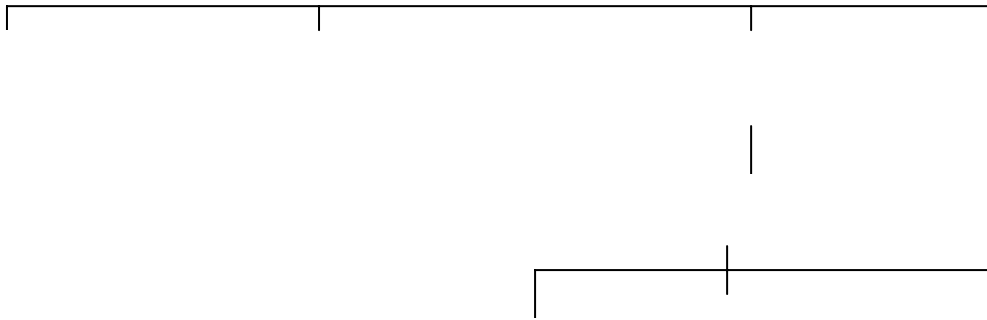
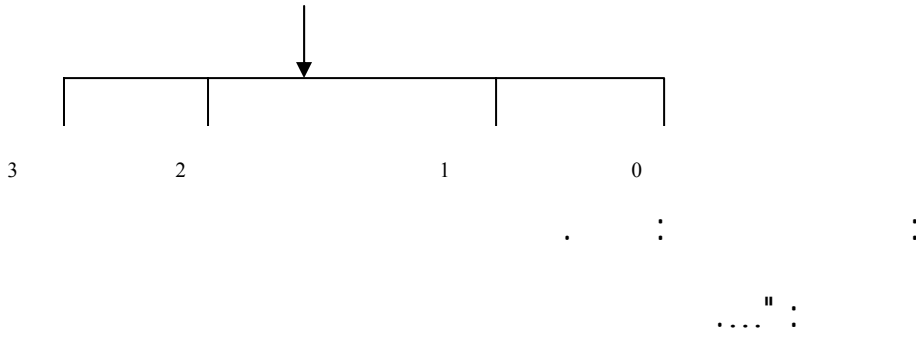
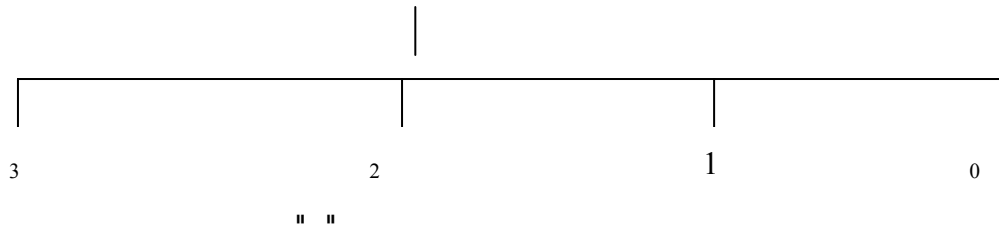

.

:

.

. :  
 - - :  
 "...."  
 "...."  
 ... "...." coin  
 "...."

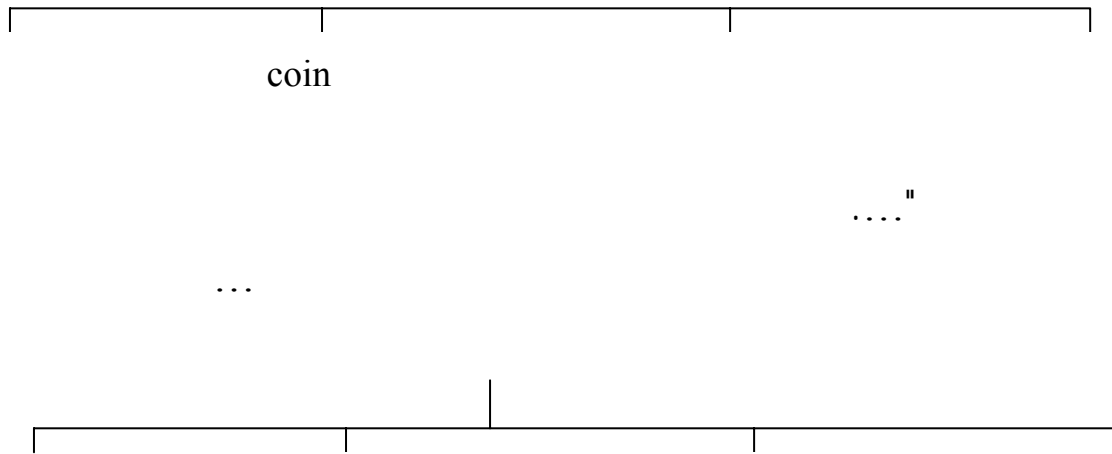

**L'argumentation causale: -4-4**

<sup>1</sup>....  
 :  
 ( ) ← -1  
 \_\_\_\_\_

<sup>1</sup>- Renée et J/Simonet, L'argumentation, p: 103.



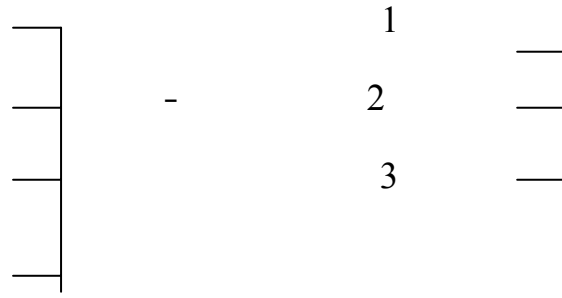

" "

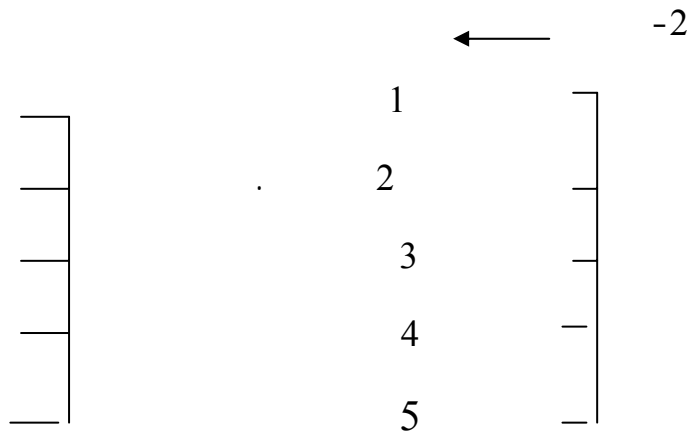

Christian Plantin

.<sup>1</sup>

**L'alternative -5-4**

- -

.

<sup>1</sup>-C.Plantin, L'argumentation, p: 43.

:

-1-5 -4

... .

.

:

-2-5-4

1

**dilemme:**

-3-5-4

2

":

% 50

:

.%50

:

-6-4

"

":

"1

:

"

<sup>1</sup>-L. Bellonger, L'argumentation, p: 63.

<sup>2</sup>-Ibid, p: 64.

....."

.

: -7-4

"

2"

:

:

.

.22

- 1

.607:

- 2

:

## La sorite

....

" :

1"

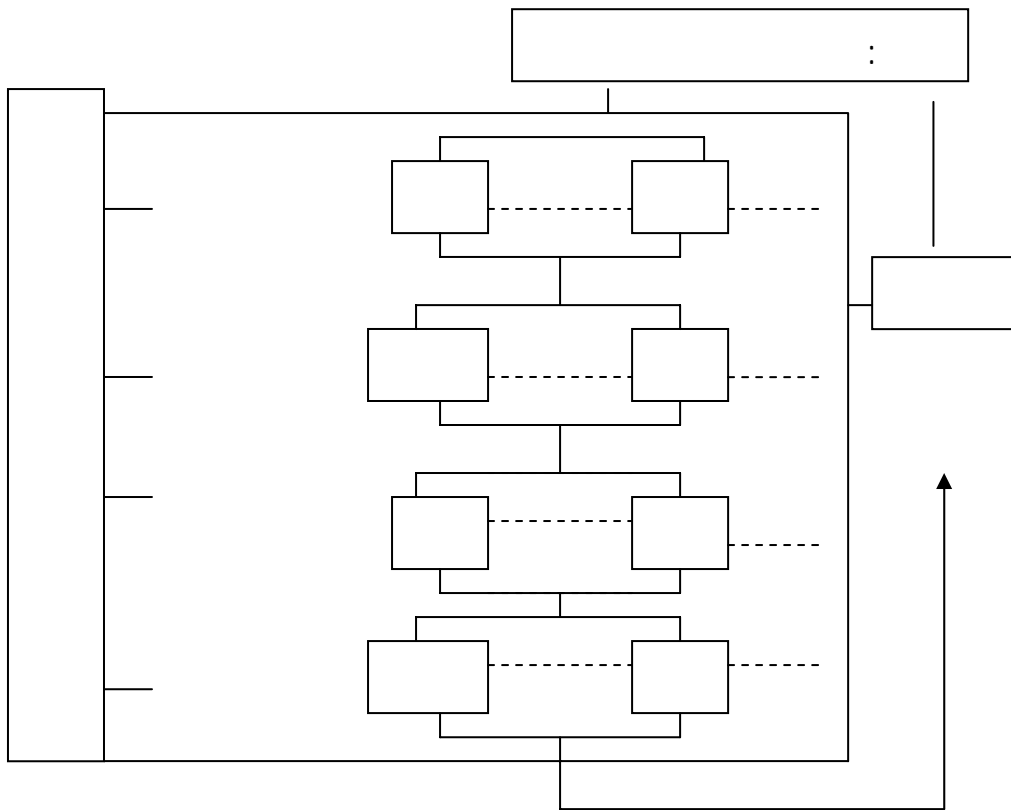

<sup>1</sup> - L. Bellonger, L'argumentation, p: 25.

" " " " " " " " " " " "

**L'hypothèse -8-4**

1 ...

"  
....  
"  
...

Les lieux communs

**Les topoi<sup>2</sup> : -9-4**

3"

"

: 4 "

<sup>1</sup>-Renée et J. Simonet, L'argumentation, Stratégie et Tactique, p:10.

"Topoi" "logos" - "Topoi" -<sup>2</sup>  
" " " "

<sup>3</sup> - C.Plantin , L'argumentation, p: 59.

<sup>4</sup> -J. Moschler, L'argumentation et Conversation , p: 50.

” ”

”

-10

-11

-12

”

1

2

3

:

:

:

:

1

2

3

: 222 .

4

:

:

:

:

**L'argument à contrario :** -1

:

**a simili ou analogie :** -2

**L'argument à fortiori:** -3

**a minori ad mainus** -

**a maius ad minori** -

---

.232 : - 4

**L'argument à complétude: -4**

**L'argument à coherencia : -5**

**L'argument psychologique: -6**

**L'argument historique: -7**

conservateur

**L'argument opagogique: -8**

**L'argument téléologique: -9**

**L'argument économique: -10**

**L'argument ad exemplo: -11**



**L'argument systématique: -12**

**L'argument naturaliste: -13**

1

"

"

"

2"

"

3"

---

1- C. Perelman, Logique juridique: nouvelle rhétorique, p:55-59.

<sup>2</sup>-Ibid , p :106.

.

- -

: -5

- - " " " :

1"

....

.

: -1-5

- - - quatre variables

: ( )

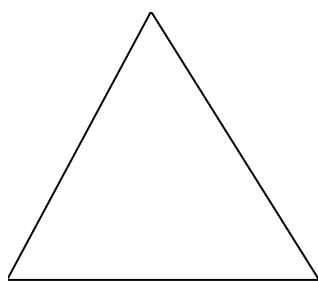

:

2

/ 1 \_\_\_\_\_ -<sup>1</sup>

.269: -

<sup>2</sup>- Renée et J. Simonet, L'argumentation , Stratégies et Tactiques , p: 40 .

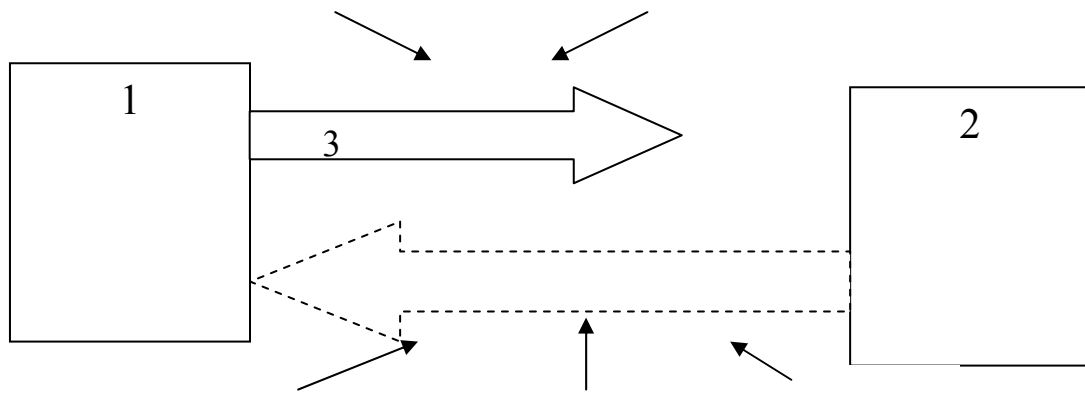

.....

:

....

:

**-1-1-5**

.<sup>1</sup>

:

- -

<sup>1</sup>- Ibid, P: 42.

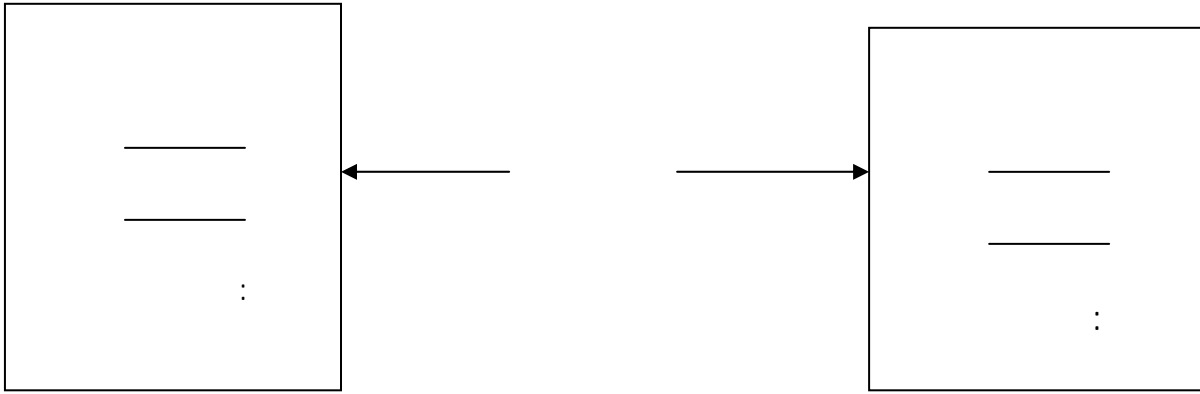

“ ” “ ”

“ ”

:

-2-1-5

:

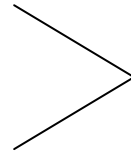
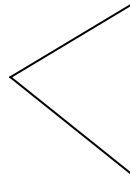
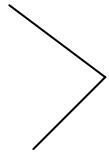

1

-  
-  
-

• ...

---

1- Ibid, p: 46.

: -1-3-1-5

: -1-3-1

.organisée

spontanée

1 .....

" "

La salle

:

:

A peu près :

:

:

..... " :

:

..... :

:

..... :

..... :

:

:

:

..... :

: -2-3-1-5

"

1"

:

-3-3-1-5

systeme coherent

:

-4-1-5

"

"

2"

:

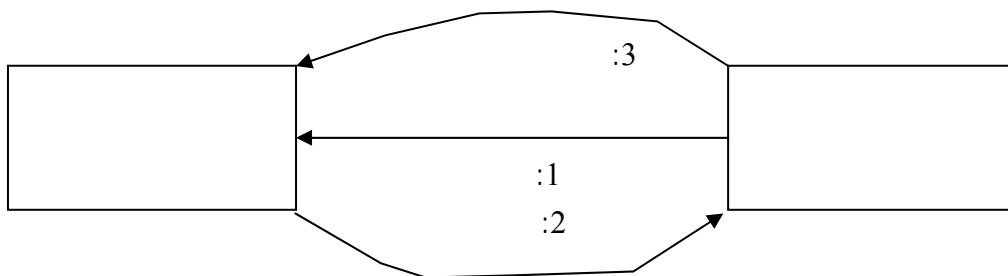

.185 :

- 1

266 :

- 2



" "

" "

" "

" "

....

:

-2-5

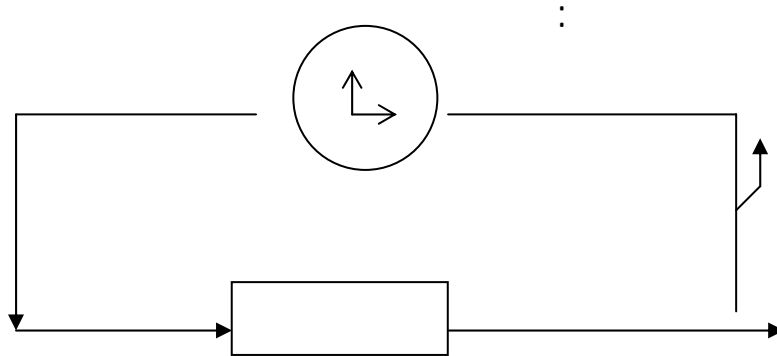

....."  
1".....  
- -

....."

.....

".....

....."

:

".....

....."

#

".....

:

-3-5

2"

:

---

.81 : - 1  
270 : - 2

:

"

- "conclusion "un énoncé "  
" " 1"

Proposition

conclusion les prémisses "

[ - ]

:

conclusion

← Donnée

←

↓

↓

[ ] ( )

[ ] ( )

[ ]

( )

( )

( )

<sup>1</sup>- J. M. Adam , Les textes, types et prototypes, p: 104.

[ ]

la règle

<sup>1</sup> d'inférence

:

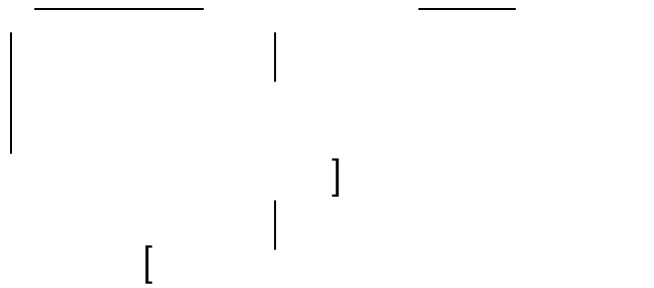
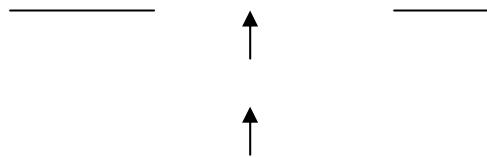

support      garant

restriction

[ - ]

<sup>2</sup>:

\_\_\_\_\_

<sup>2</sup>- Ibid , p: 105.

1- Ibid, p: 106.

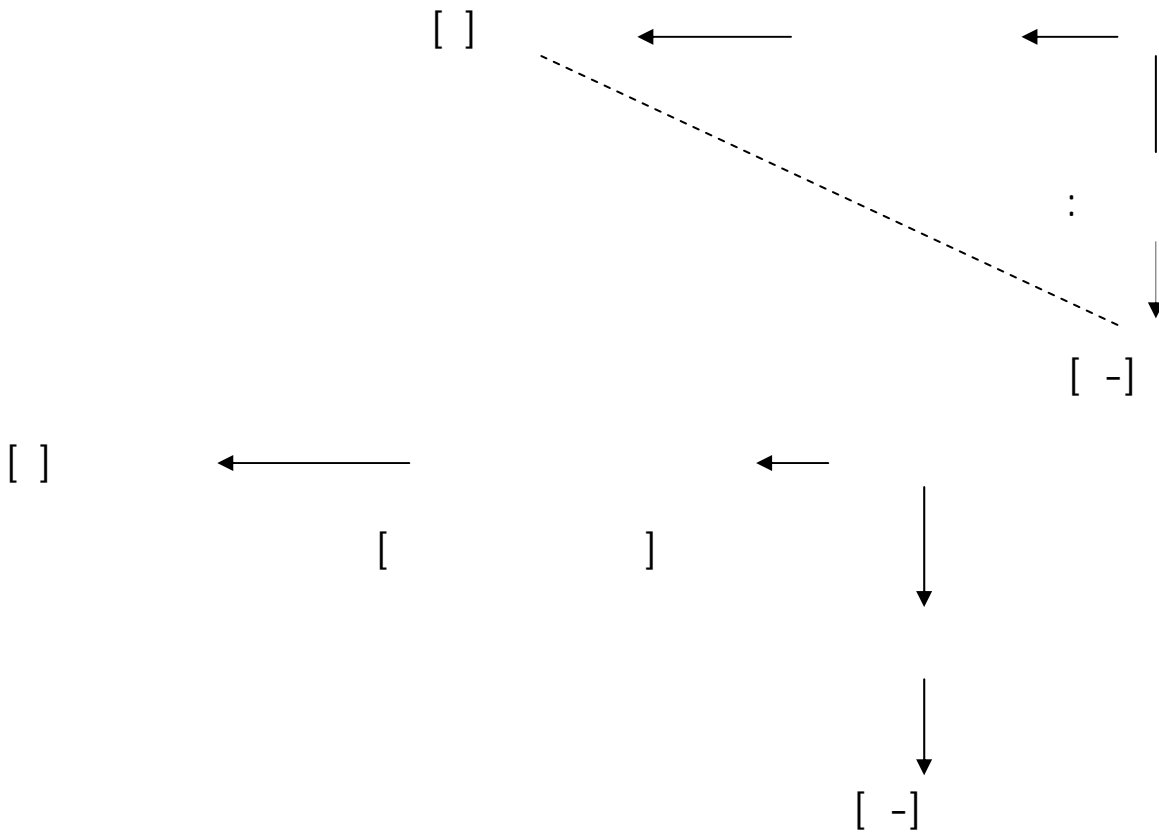

la loi de passage

1"

"

.

1958

2

.1' 1

:1

:1'

-

-

<sup>1</sup>-C.Plantin, L'argumentation, p: 26.

<sup>2</sup>-J.M. Adam, Les textes types et prototypes, p:107.

(1)

-

-

:2

:2

(1)

(1)

-2-

:3

:3

(3 2 1) (3 1,2)

(3) (3)

:

-

-

support

(3)

(4)

(4)

(1) (1)

:5

:5

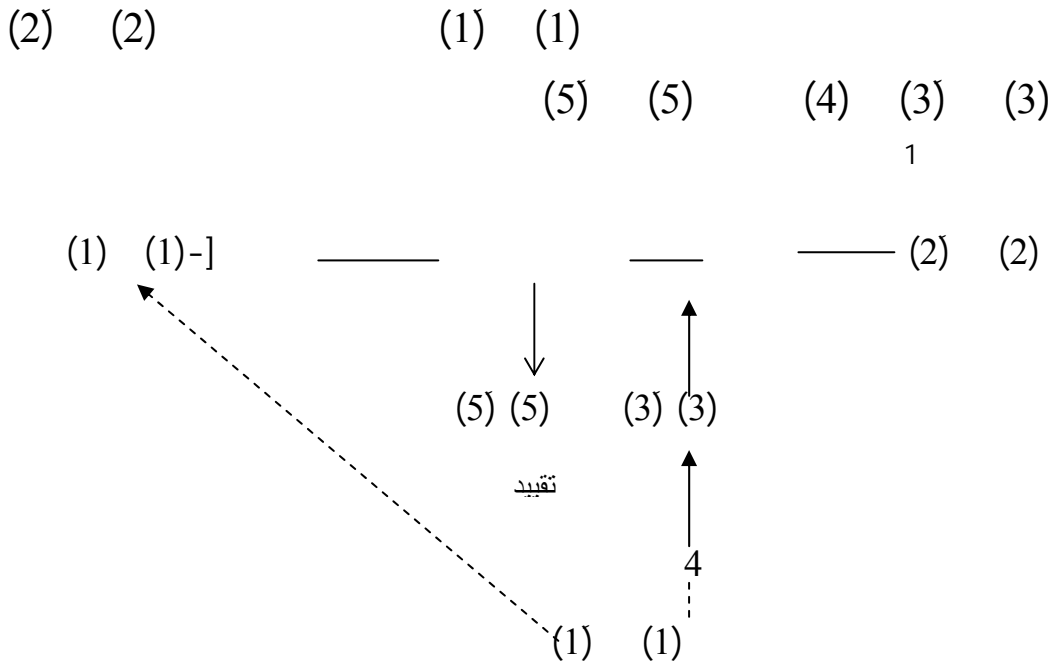

( ) ( ) :  
 ( ) ( )  
 ( ) ( )  
 .<sup>2</sup>  
 " " " " " "

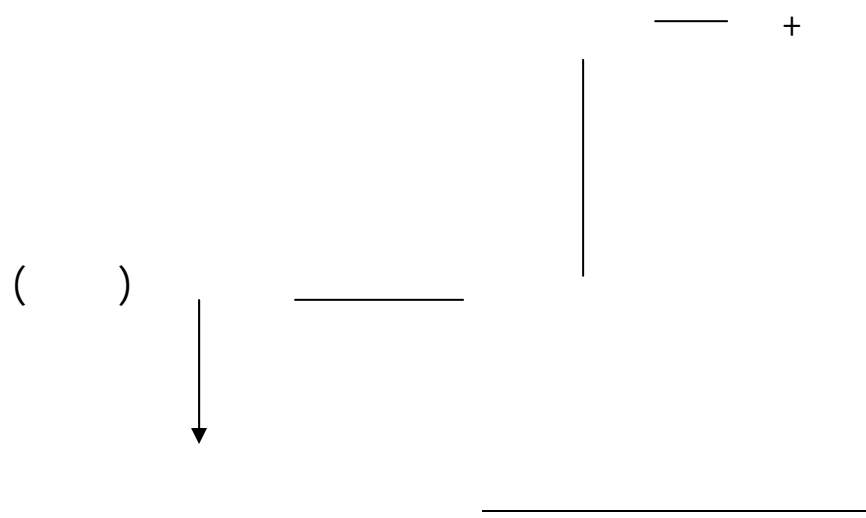

<sup>1</sup>-J. M. Adam , Les textes, types et prototypes, p: 108.  
<sup>2</sup>- Ibid , P: 108.

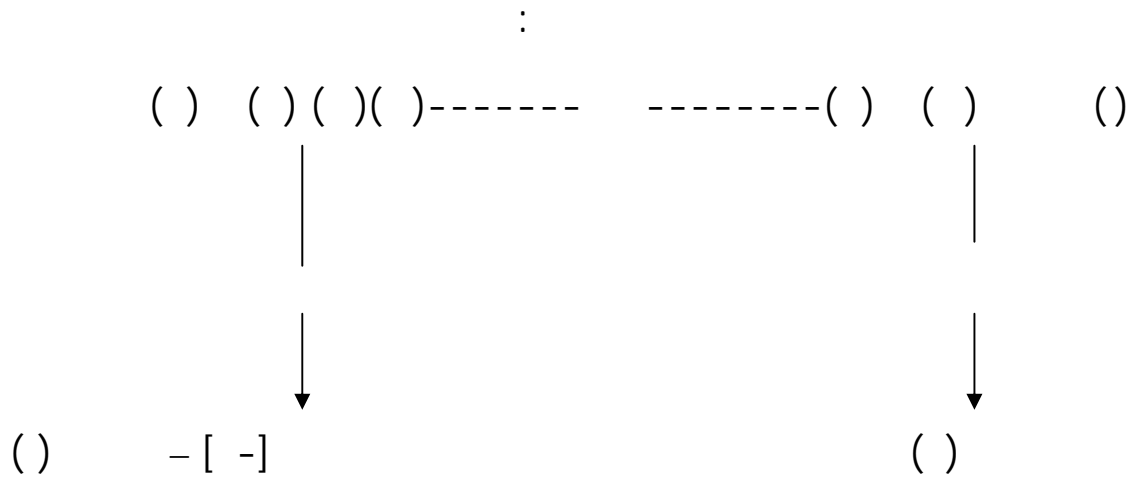

Thèse antérieure

"  
...]

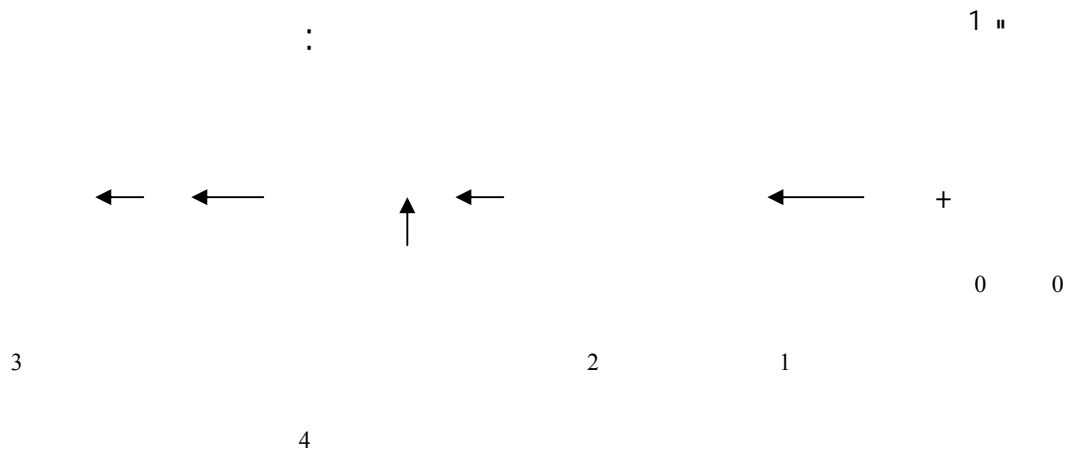

"

" -

---

1- Ibid , p: 118.



- -

démarche argumentative

1.

2.

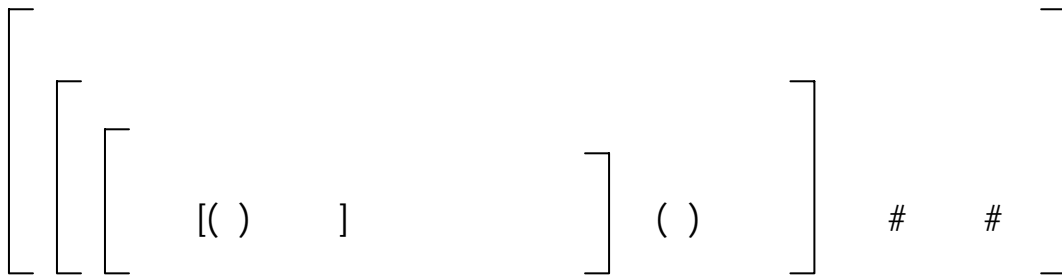

.....

Hétérogénéité des textes

Séquence dominante

.

"

1"

<sup>2</sup>- Ibid , P: 117

<sup>2</sup>- Ibid , P :30.

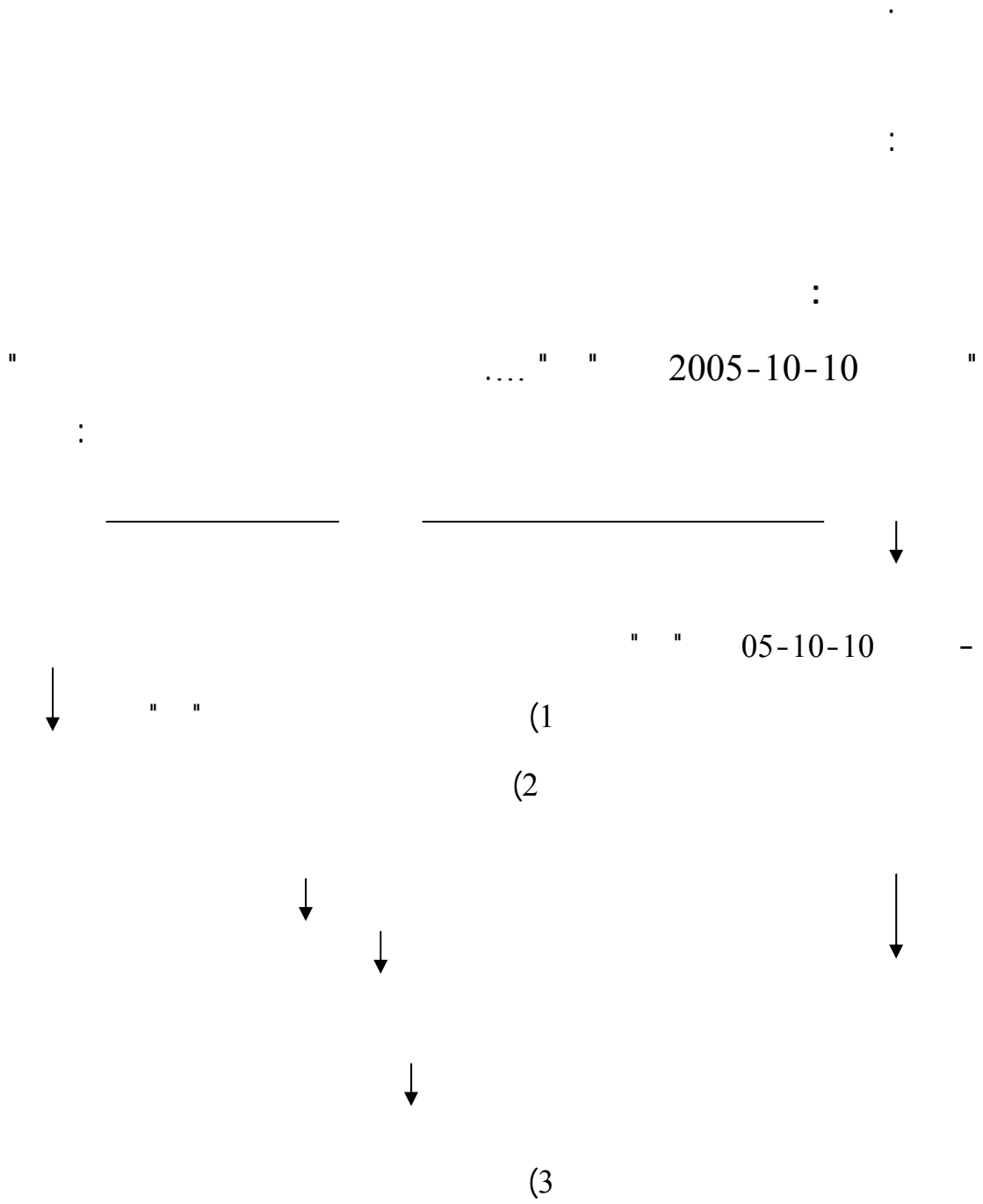

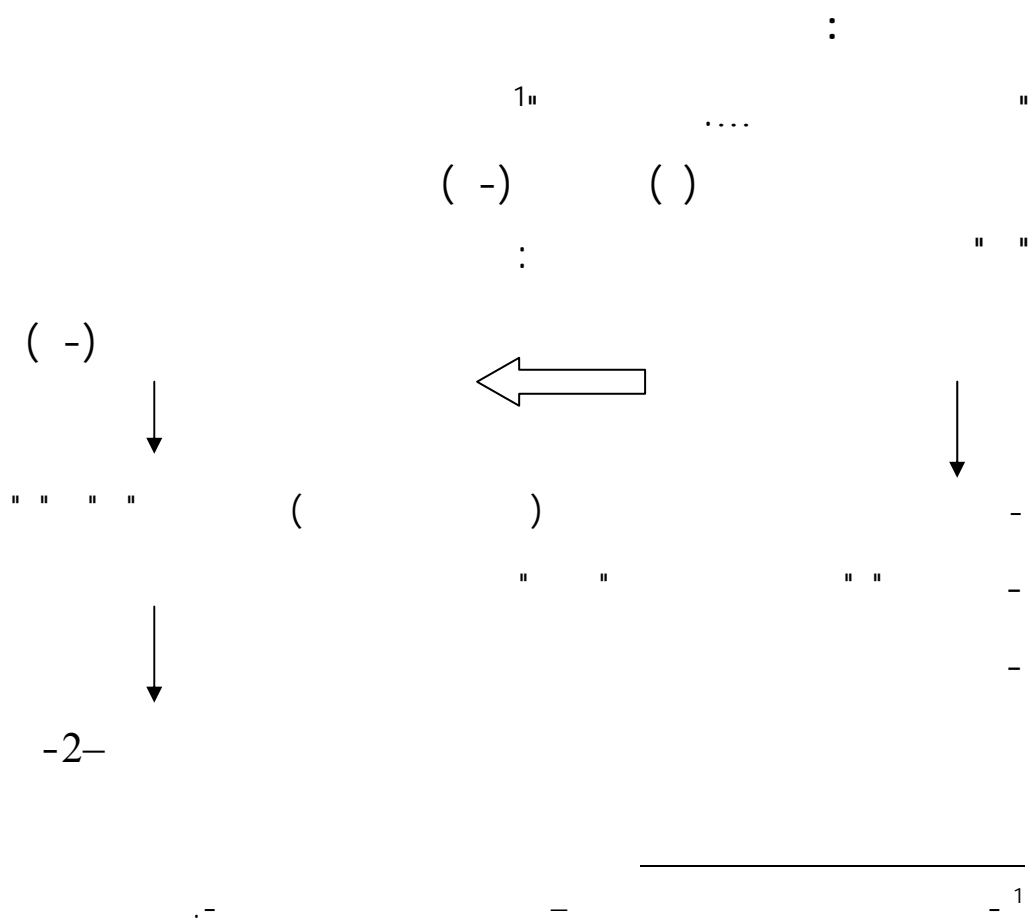
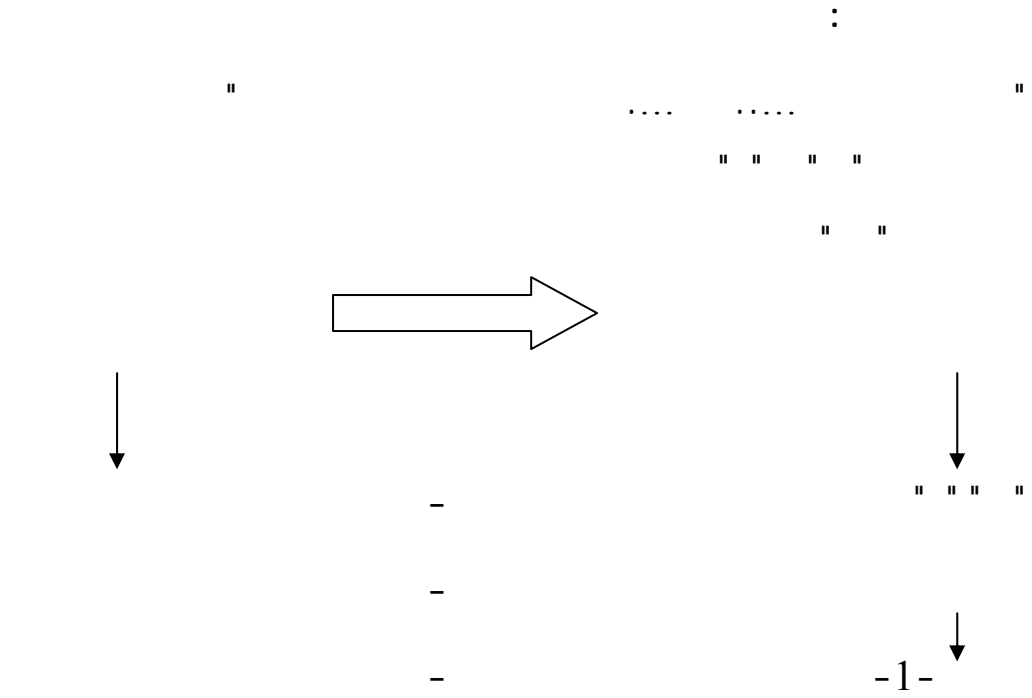

---

<sup>1</sup> J.-Moschler, Argumentation et Conversation, p: 17.



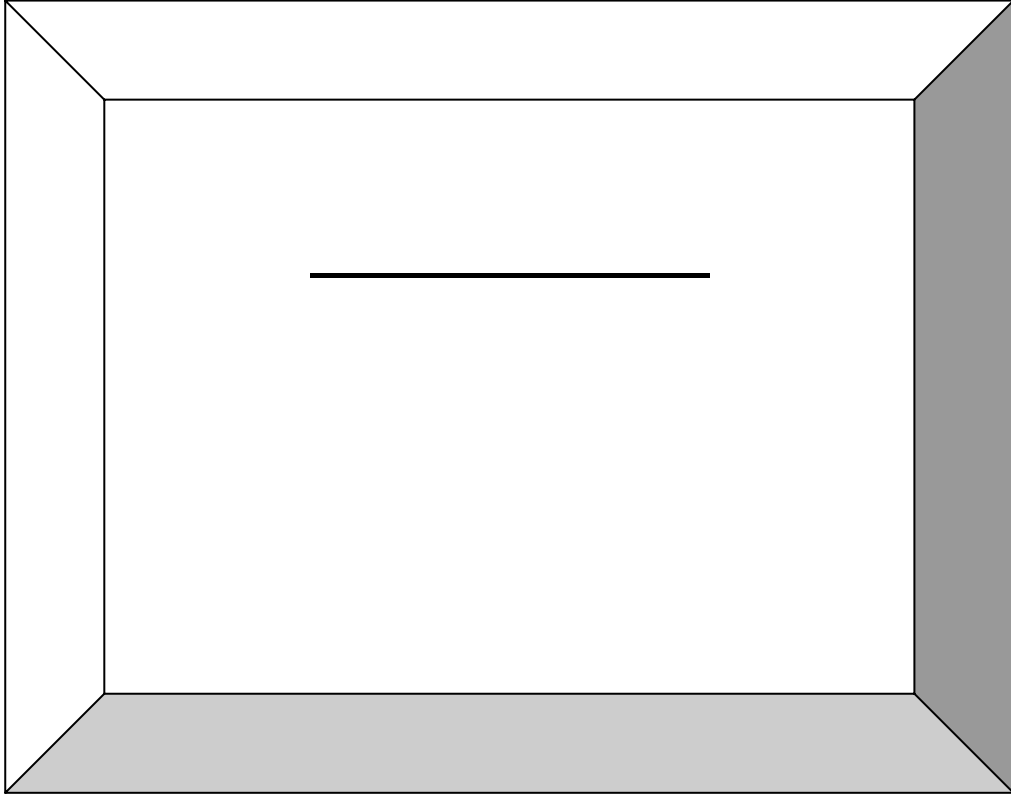



1

" "

L'argumentation " "

"

"dans la langue

"Searl

-1970- Austin

(1992 ) "

"

" La pragmatique intégrée"

( ) 1

"

"

<sup>2</sup>( ) 2

1

3"

1

2

1

2

-

-

....

:

1- A. Bouacha , Argumentation et Enonciation, Langue Française, Larousse, p:31.

<sup>2</sup>- O. Ducrot, J.C.Anscombe, L'argumentation dans la langue, Pierre Mardaga, 1983,p:

8.

<sup>3</sup>- Ibid , p: 11.

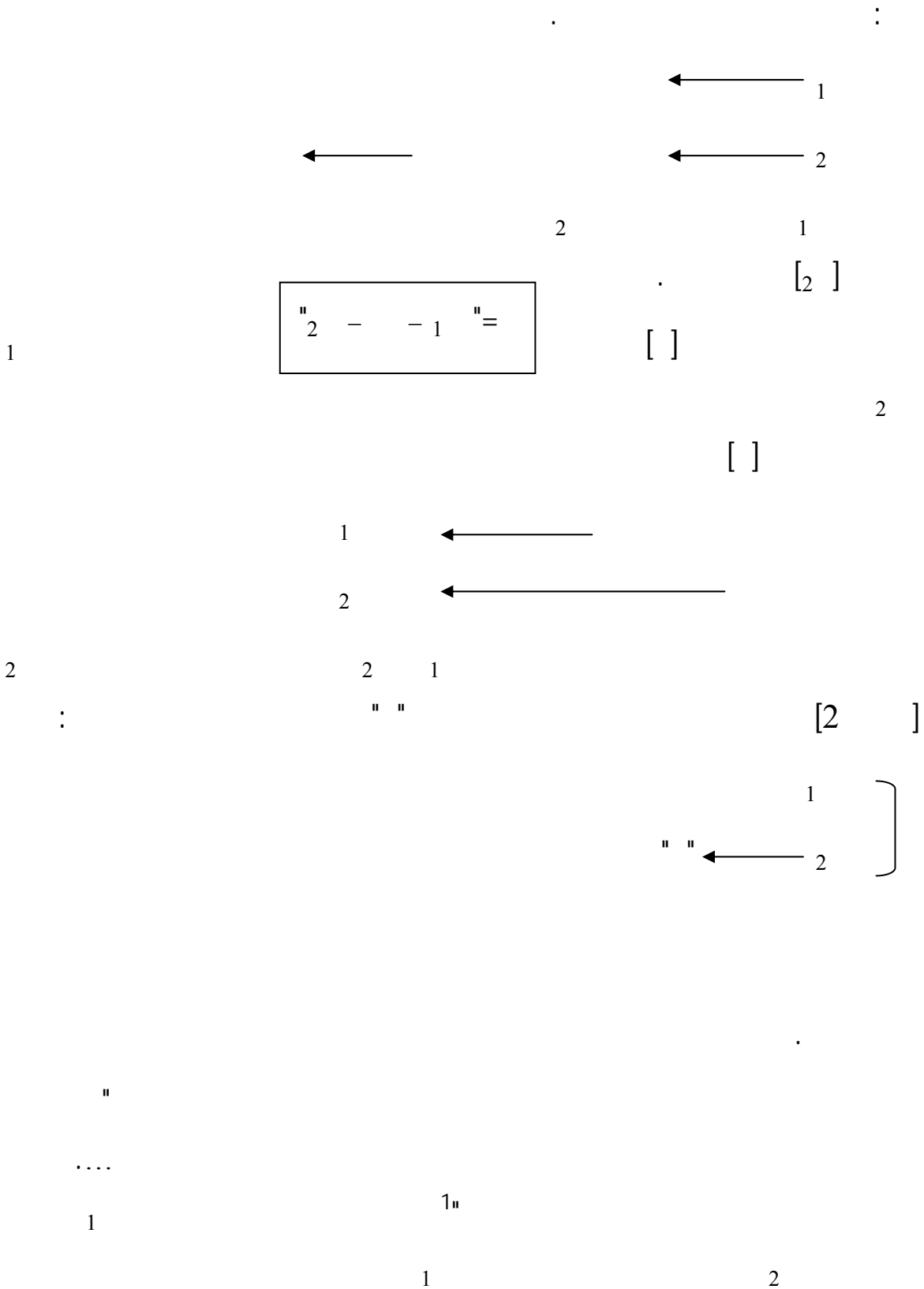

<sup>1</sup>-C. Plantin, L'argumentation, p: 66.

1»

"

2

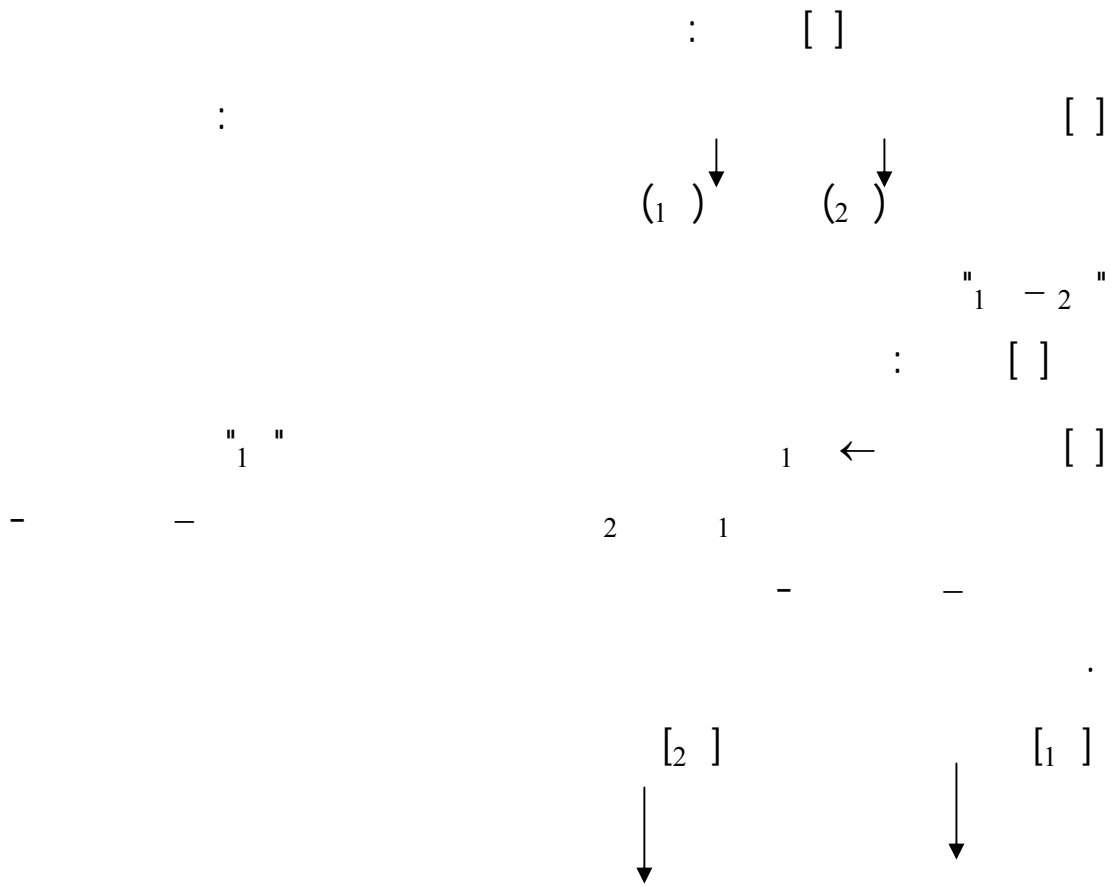

1- O.Ducrot , J.C.Anscomber, L'argumentation dans la langue , p :09.



..... " L'unité minimale  
1"enonciation – –

fonction de l'acte de langage

"

" "

2"

"

3"

"

"

4"

---

<sup>1</sup>- O.Ducrot , J.C.Anscomber, l'argumentation dans la langue , p:5.

.275 : - <sup>2</sup>

<sup>3</sup>- C.Plantin, L'argumentation , p: 70.

.227 : - <sup>4</sup>

1<sup>o</sup>

L'argumentation et acte d'argumentation

-2-1

L'acte illocutoire

conventionnalité

intentionnalité

acte illocutoire argumentatif

institutionnalité

( ) ( )

intentionnalité de l'argumentation

-1-2-1

2<sup>o</sup>

( ) ( )

.259 : - 1

.51 : - 2

:

-

....

<sup>1</sup> ( )

( )

-

-

"

intention

2"

" intention criminelle

3"

.

jugement

.

" "

:1

:2

:3

:4

4

:5

<sup>1</sup>-J. Moschler, Argumentation et Conversation , p: 56.

.1757 : 2

- 2

- 3

- 4

( ) ( )

sa visée

Sa fonction

-

La valeur

argumentative

<sup>1</sup>

( ) ← [ ] :

( - ) ← :

] [ ] :

[

: ← :

:

" "

### conventionnalité de l'argumentation

-2-2-1

les

les marques axcologique

opérateurs

connecteurs argumentatifs

.argumentatifs

<sup>1</sup>-J. Moschler, Argumentation et Conversation, p: 56.

: -1-2-2-1

[ ]

[ ]

:<sup>1</sup>

-

[ ]

-

[ ]

"

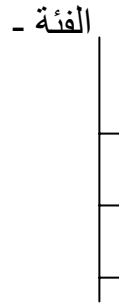

" "

" "

" "

: -2-2-2-1

.....

### Les mots vides

"

2<sup>o</sup>

3<sup>o</sup>

- -

-1

-2

<sup>1</sup> -Ibid , p: 57.

<sup>2</sup>-C. Plantin , L'argumentation, p: 66.

<sup>3</sup>-D. Maingueneau, Pragmatique pour le discours littéraire, Bordas, Paris, 1990, p:54.

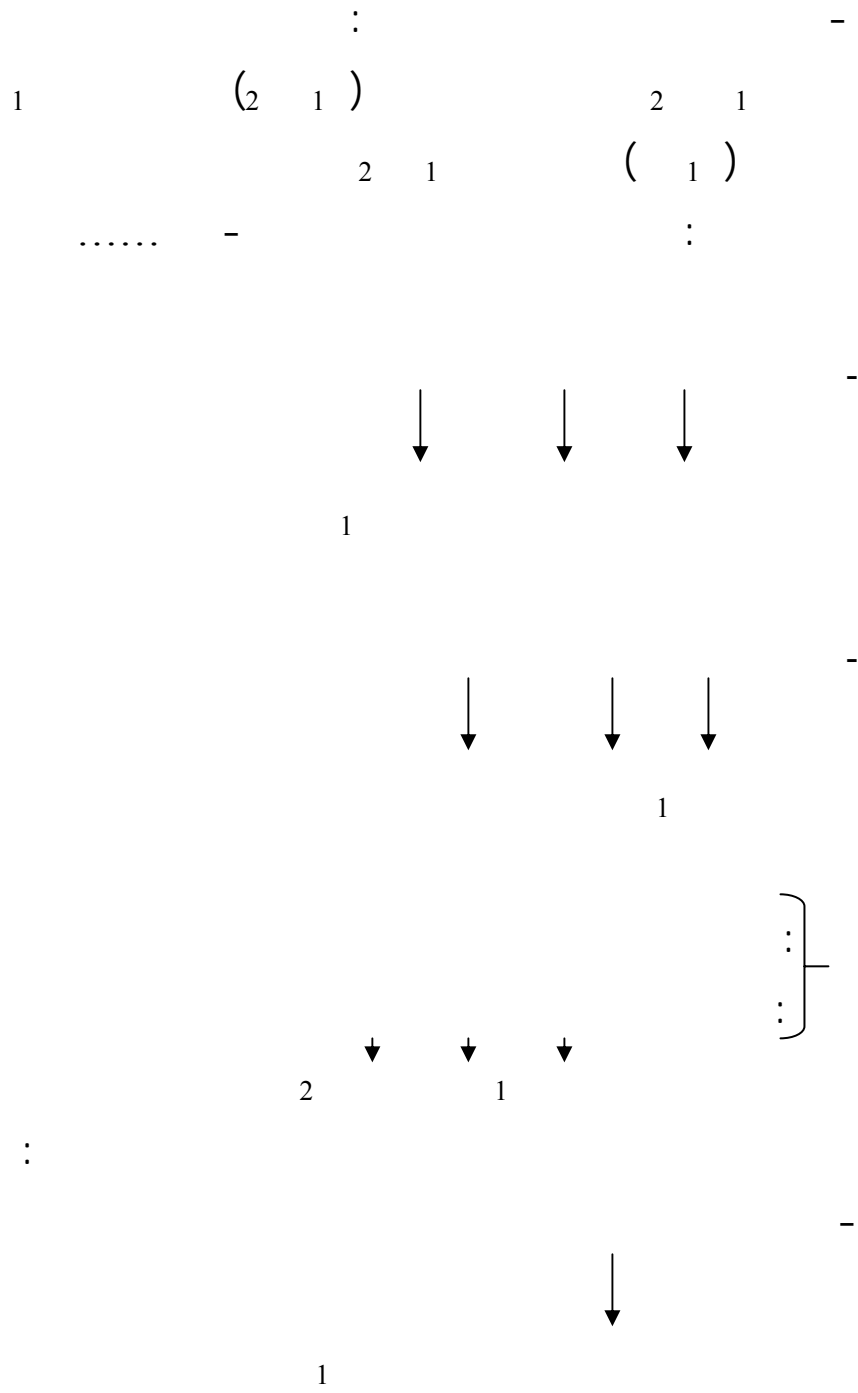

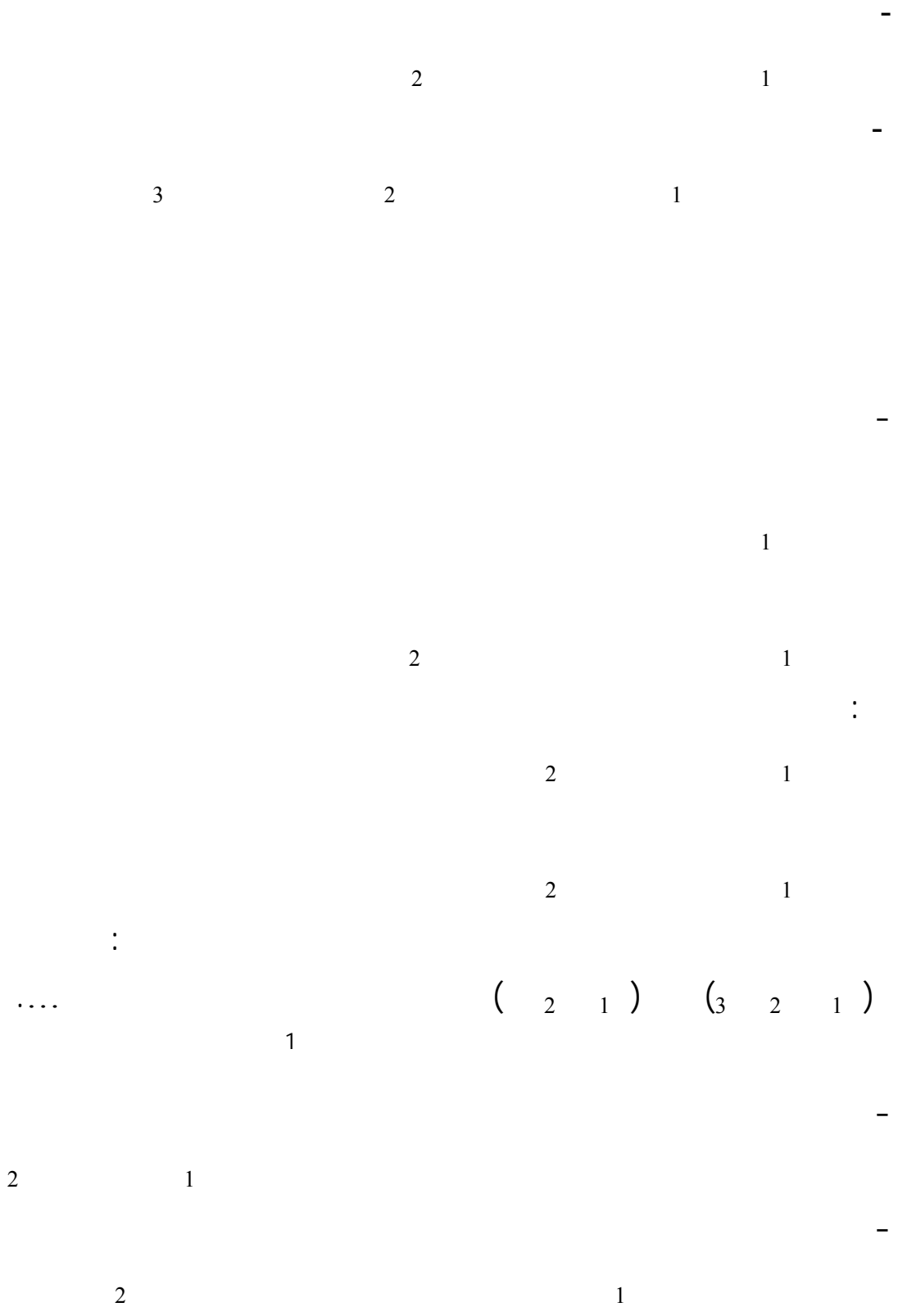

<sup>1</sup>- J. Moschler, Argumentation et Conversation, p:62.

introduction

: -

..... - - - d'arguments

introduction de conclusion

<sup>1</sup> ...

-

coorientés

Anti

...

-

.....

orientés

:

{ }

{ }

{ }

<sup>1</sup> { }

<sup>2</sup>

<sup>1</sup> J. Moschler, Argumentation et Conversation,p: 63

<sup>2</sup> - Ibid , p :64.



↓	↕		

.....  
 "mais" " "  
 :

"

1"

.

[ 2      1 ]

2

-1

-2

1

2

2

.300 :

- 1

<sup>2</sup>-O. Ducrot, Les mots du discours, Les éditions de minuit, 1980, p: 95.

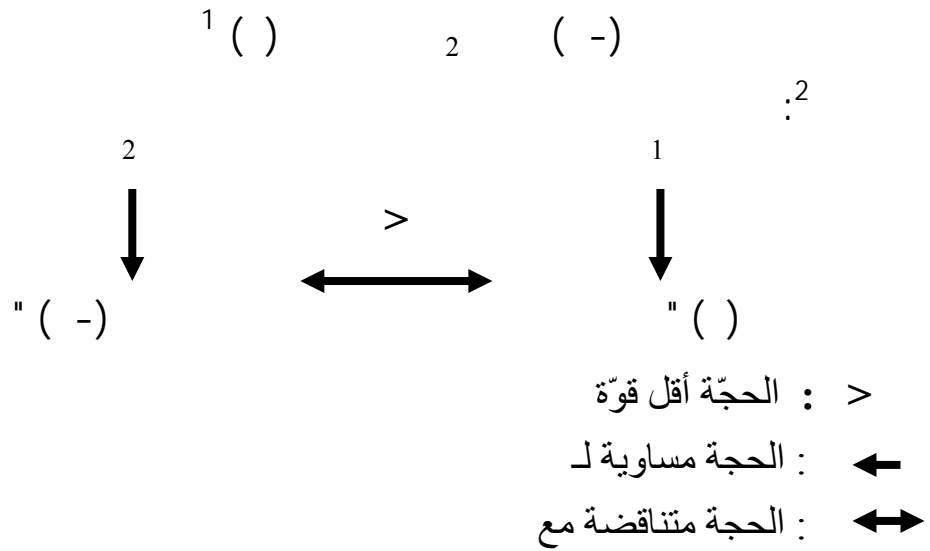

2    1

3:

" "

**-1**

2    1    : " "

-

2                      1

-

2                      1

-

2                      1

2                      **-2**

1 :

<sup>3</sup> -Ibid, p: 97.

<sup>4</sup> – D. Maingueneau, Pragmatique pour le discours littéraire, p: 58.

<sup>3</sup> - O. Ducrot, Les mots du discours, p: 99.

...

2 :

..... :

:" "

:

:

#

:

#

:

2

**-3**

:

" "

**-3-2-2-1**

- 2 1

" "

2 1

-

.<sup>1</sup>

-

<sup>1</sup>-J. Moeschler, Argumentation et Conversation, p : 61.

..... [ ]

..... [ ]

-

.....[ ]

.....[ ]

-

.....[ ]

.....[ ]

"

" "

."

**Institutionnalité de l'argumentation**

**-3-2-1**

...

( )

( )

" "

←

:

" "

-

-

:

-

-

#

..... :

← # : " "

←.... :

! " " :

" "

....:

.#

# :

:

←

( ) ( ) ( )

( ) ( )

.<sup>1</sup>

-4-2-1

<sup>1</sup>- O. Ducrot, J. Oncomber, L'argumentation dans la langue ,p: 169.

"

" "

1"

- -

:

2

1

" "

2

1

:]  
:]  
:]

:

" "

" "

: -5-2-1

- -

" "

" "

" "

:

2

1

-

←

←

<sup>1</sup>- Ibid . p: 10.

- :

.

:

← :

:

- - ←

← :

- - ← :

- - ← :

← ← :

- - ← :

" " ← :

← :



conclusion

..... " 1

1

2

" :1

:2

. :

**La présupposition argumentative**

**-6-2-1**

"

"

"

"

"

"

"

" :

"

1"

.263 :

- 1

: -1

:

#

:

" "

←

" "

:

: -2

.... :

" "

...

" "

Fillmore "

" présumé pragmatique

1"[ ]

force

....

perlocutoire

" "

: ( )  
 . -1  
 . -2  
 - - -3  
 .  
 :  
 ← :  
 - -  
 ....  
 " "

1  
 " " " " " "

" "

:  
 :  
 - :  
 :

2

1

"jugement de valeur

3"

:

:

-

:

-

:

-

....

)

"

- 1

.187 :

-

"

(

<sup>2</sup>- R. Amossy, L'argumentation dans le discours, p: 143-159.

.137 :

- 3

:

-7-2-1

# l'interrogation

.

...

:

2

1

←

-

2

1

1

2

←

-

2

1

<sup>1</sup>( -)

#

:

#

:

:

( -)

←

:

<sup>1</sup> O. -Ducrot , J.C. Anscomber, L'argumentation dans la langue, p: 117.

( - )

←

:

:

#

:

⋮

:

←

( - )

←

:1

( 2 )

2

1

2

1

interrogation rhetorique

-1

1

:

:

#

:

!

:

-2

:

" "

-

-

-

1

2"

! :

# :

:

:

: -3

":

: -4

: " "

:

:

! :

: " "

: -5

:

:

:

: -6

"  
... 1

...

....

.34 : - 1

.91 - 2

.....  
.....

....."  
2

".....

: -7

1

(1 )<sub>2</sub> ↓ 1

(1 )<sub>4</sub> (1 )<sub>3</sub>

".....

:

:

: -1

:

:

:

←

:



” ”

:

←

.

:

:

:

:

:

1

## La question de controverse

-2

:

:

! :

#

:

:

:

:

←

:

<sup>1</sup>-L. Bellenger , l'argumentation p: 67.

**La question de style:**

**-3**

1

.....

—

—

" "

.....

**Les contre questions**

**-4**

2

: :

**La question piège:**

3

dilemme

" " ←

<sup>1</sup>- Ibid ,p: 69.

<sup>2</sup>- Ibid , p: 69.

<sup>3</sup>- Ibid , p: 68

:

" "

:

:

:

←

:

#

:

:

" "

" "

" "

- -

1

"

1

"

2  
2

2

3"

"

:

:

!

:

]

:



- -

" " " "

" " " "

"

-<sup>1</sup>

.284-281:

<sup>2</sup> - O. Ducrot, Les échelles argumentatives, Editions de minuit, 1980, p: 17.

.277 :

-<sup>3</sup>

:

-1

-2

1

2 [2 1 ] :

" "

2

1 1

:

"

.....":

" "

"

"

" " " "

:

" "

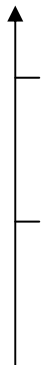

( 2 )

( 1 )

\_\_\_\_\_ meme 1

.316 :

"

:

:

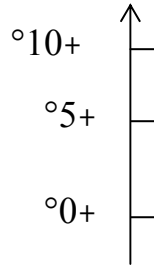
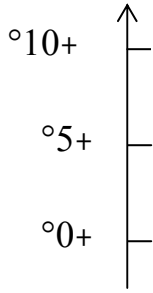

( )

( ) ( )  
1

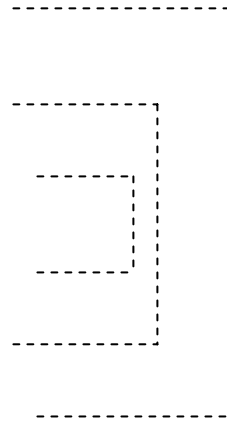
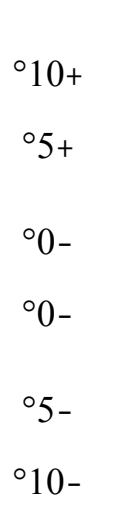

-1

2

<sup>1</sup>- O. Ducrot, Les echelles argumentatives,p: 22-32.

.278-277 :

- 2

- - -2  
 " " " - -  
 . "

1 2 1 -3  
 " " " " 2  
 " " " " " " " " " "

1

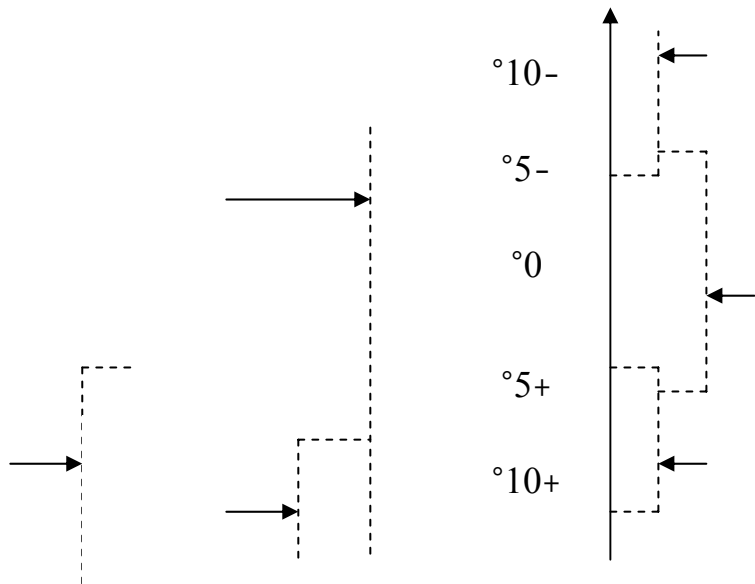

] °5-[  
 ] °5-[  
 ] °10+[

<sup>1</sup>-O. Ducrot , Les echelles argumentatives , p: 33.

1.

مثال

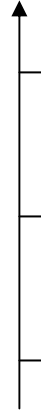

<sup>1</sup>-Ibid , p: 25.



:

1

-2

"

2"

" " " "

Adem

Scott Jacobs "

" "Sally Jackson" "

"

3

1978

"

(1985)

E. Roulet

--<sup>1</sup>

.272 :

-<sup>2</sup>

<sup>3</sup>- C.T, Thomson; Stratégie d'argumentation et de politesse dans les conversations d'affaires, SA, Edition scientifiques européennes, 2000, p : 70.

" Danielle André

1"

- LaPhrase

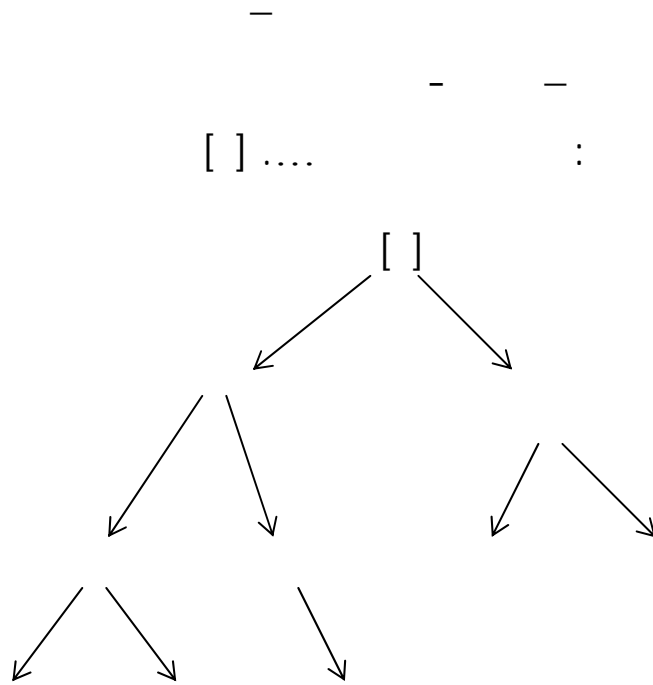

Le Le monologue

L'intervention

L'echange

dialogue

<sup>1</sup>- D. André , La conversation quotidienne, CREDIF , Paris 1964, P:7 .

La

Les actes de langage

<sup>1</sup> L'interaction

séquence

dialogue

entretien

interview

<sup>2</sup>interaction

un bla-bla

<sup>3</sup>

Similis / réponse

- -

/

---

<sup>1</sup>- C.K.Orecchioni, Les interactions verbales , Tome I , paris, 1990 ,p: 214- 233.

<sup>2</sup>- D. André , La conversation quotidienne, p: 9- 13.

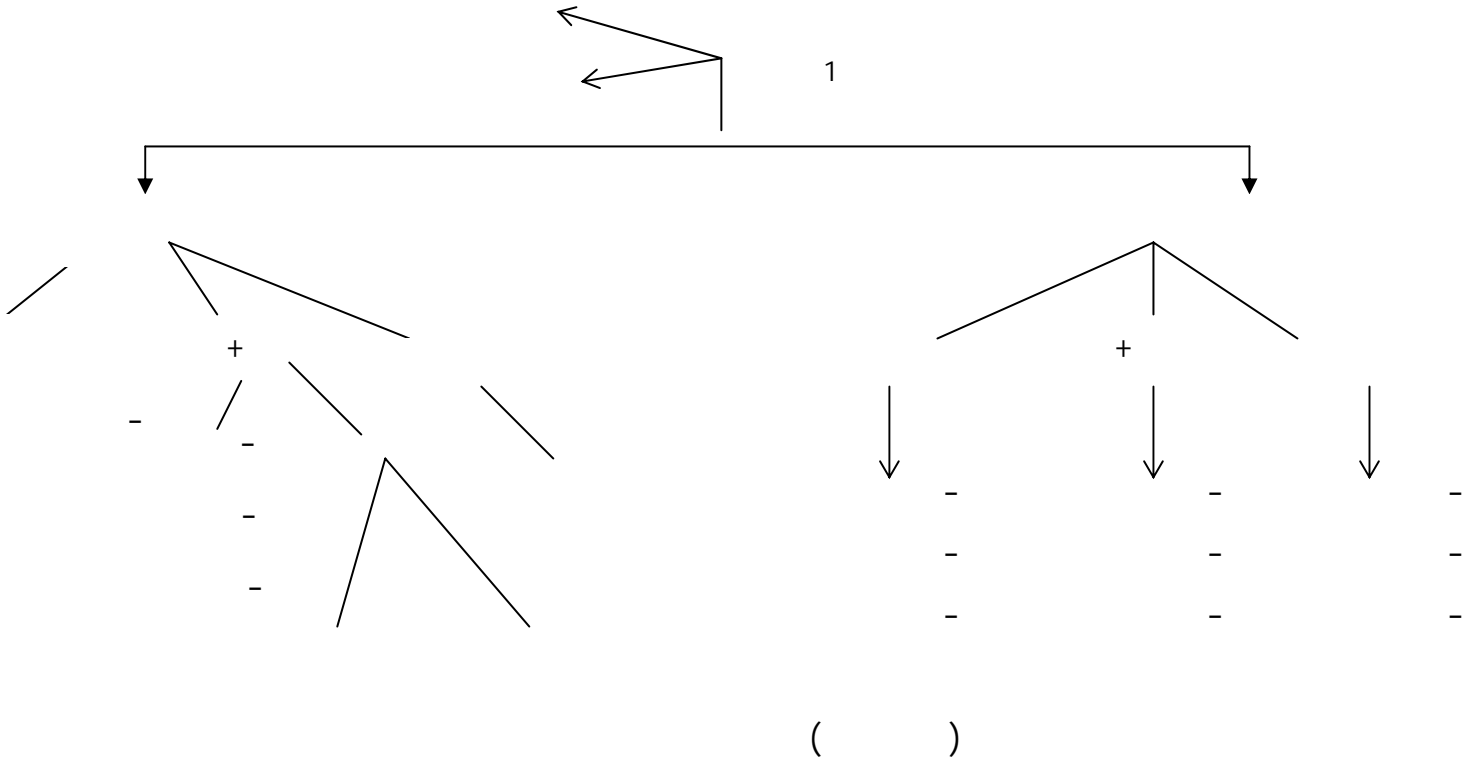

**L'échange -1-1-2**

2

échange minimal

"

3"

<sup>1</sup>- D.André , La conversation quotidienne, p: 16.

<sup>2</sup>- J.Moeschler, Argumentation et conversation, p: 81.

<sup>3</sup>- C.K.Orechioni , Les interactions verbales, p: 18.

<sup>1</sup> Goffman 1973 : -

Les échanges confirmatifs / échanges réparateurs  
(Positive /négative) / (Linéaire / enchassée)

<sup>2</sup>

: -

:

:

:

:

: -

3

" " " " :1

:

:

:2

{ réparation ..... :

<sup>1</sup> - J. Moeschler, Argumentation et Convention, p:82.

<sup>2</sup>-J. Moeschler , Argumentation et conversation, p: 82.

<sup>3</sup>- Ibid , p :83.

satisfaction - - ..... :

{ appréciation ..... :  
Minimisation ..... :  
" "

" " "

### Les fonctions illocutoires initiatives

demande de                                  demande d'information  
assertion      offre      requete      confirmation  
fonctions illocutoires reactives

-                                  -  
      1-                                  -

:

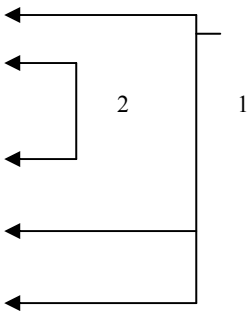

" " .....

:  
:  
:  
:

1- Ibid , p: 95

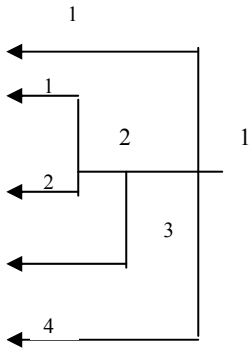

:

2

4 -3 -2 -1

:1

:2

1

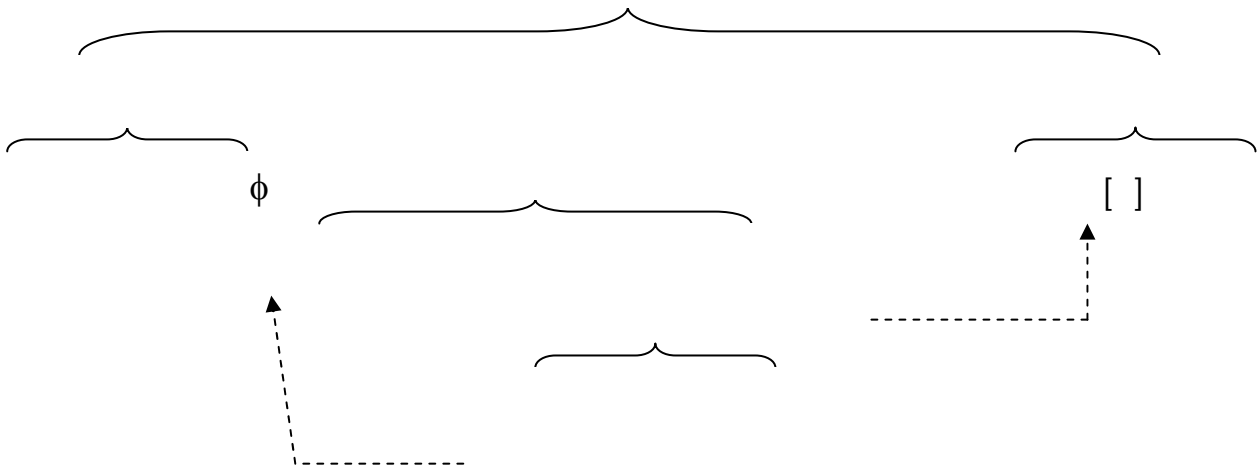

**L'intervention -2-1-2**

2

:

constituant : (1981) Roulet

" directeur<sup>3</sup>

<sup>1</sup>- J.M Adam, Les textes, types et prototypes, p :159 .

<sup>2</sup> J. Moeschler;Argumentation et conversation , p: 81.

<sup>3</sup>- D. Maingueneau, Les termes clés de l'analyse du discours, Seuil, 1996, p: 53.

constituant subordonné

1"

### Hiérarchique

: .....  
 :1  
 + :2  
 + :3  
 + + :4  
 + + :5

- -

• • • •

• • • •

• • • •

:

1 :1

:2

.235 : - 1

." " - 1



:3

:4

:5

:6

implication

E. Roulet -1985-

1

" **La séquence :** -3-1-2

2" /

**: -4-1-2**

....

---

<sup>1</sup> – B. Moulin , S.Delisle , B. Chaib-draa, Analyse et Simulation de conversation, Amonest, 1999 , p: 21.

<sup>2</sup>- C.K.Orechioni, Les interactions verbales, p: 218.

: .....  
:1 : # :  
.  
:  
" " " :  
" "  
.  
.....  
..... [ ] :  
:  
-2-2

1

---

<sup>1</sup>- J. Moeschler, Argumentation et conversation, p: 124.

# Marqueurs

-1

1

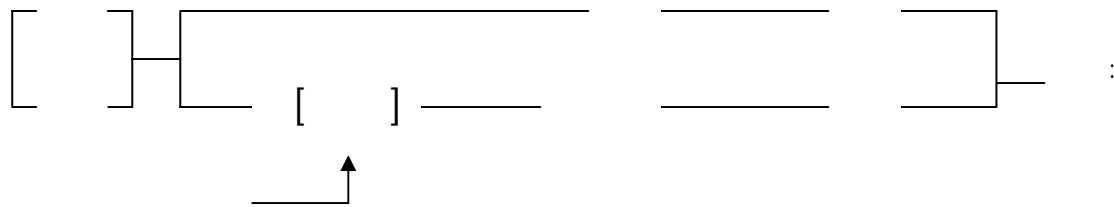

<sup>1</sup> - Ibid, p: 125.

<sup>2</sup>- J. Moeschler, *Argumentation et conversation* , p:125.

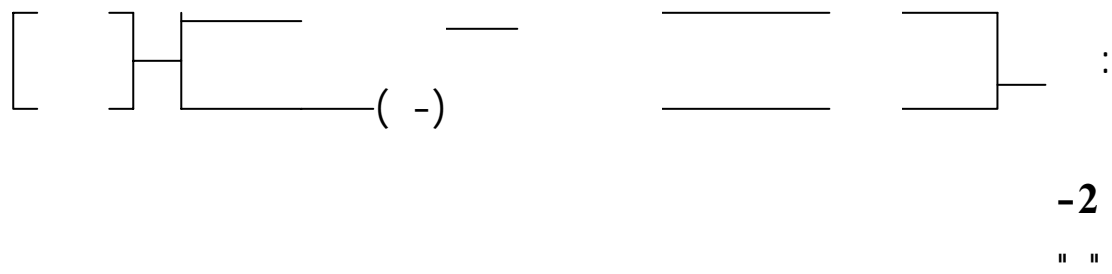
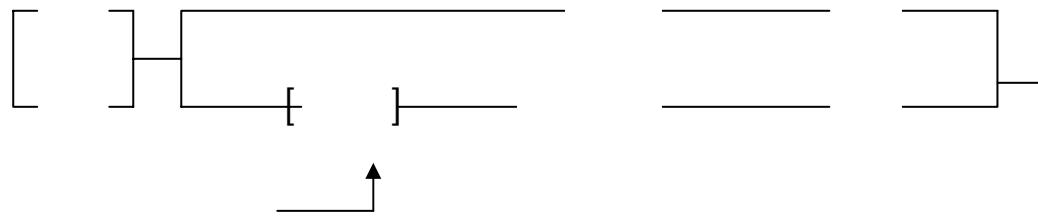

1

:

.....

:

$$\left\{ \begin{array}{l} [(-) \quad ] [ (2 \quad ) (1 \quad ) ] \\ \vdots \end{array} \right.$$

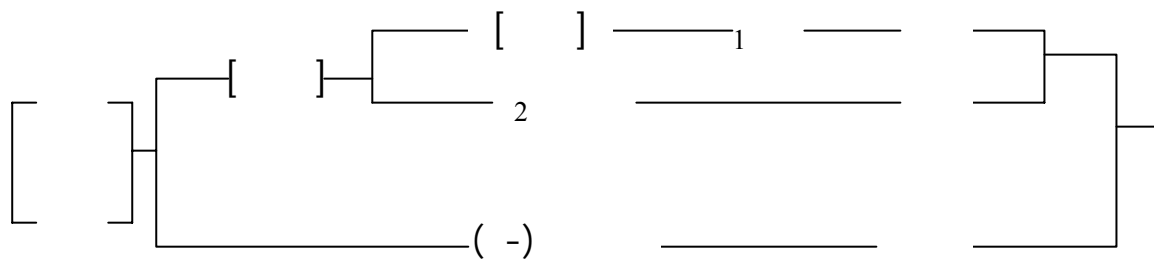

" "

-1-:

<sup>1</sup>- Ibid , p: 125-126

.... :....

2 1 :

[ ( 2 ) ] :

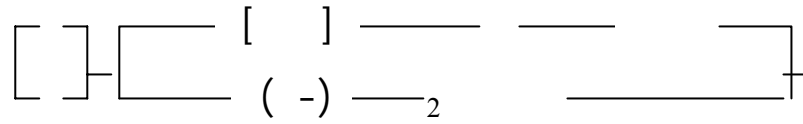

- -  
" "

}  
:

{ [ 2 ] · [ ( 1 ) 2 ] · [ ( ) 1 ] }

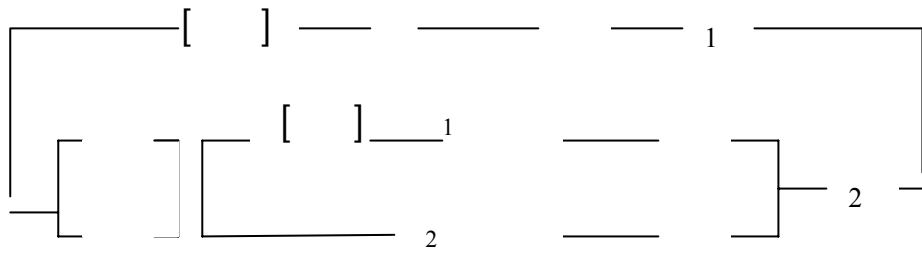

" "

.<sup>1</sup>

### L'intervention complexe

<sup>1</sup> J.Moeschler, Argumentation et conversation, p:153.

...

1

- Le mode structuration proactive - - -1  
de l'intervention
- Le mode structuration retroactive de -2  
l'intervention
- le mode structuration argumentative -3  
.de l'intervention

:

SkFd'ivry - "

TGV (bille)

RENAULT

2

1

1 (1)

(2) SKF d'ivry

(1)

(3)

(4) -

(5)

(6)

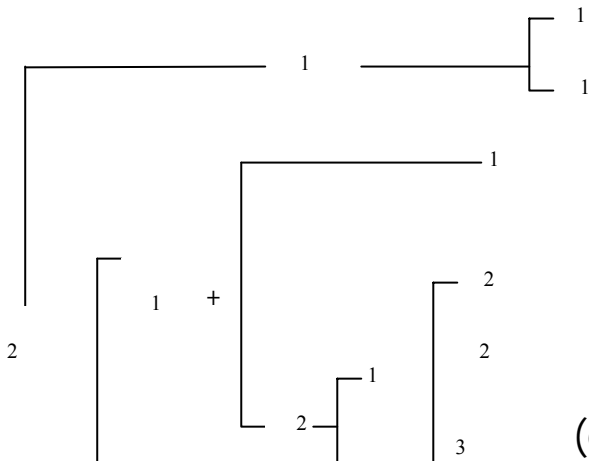

1- Ibid, p: 139.

2- Ibid , p: 144.

# RENAULT

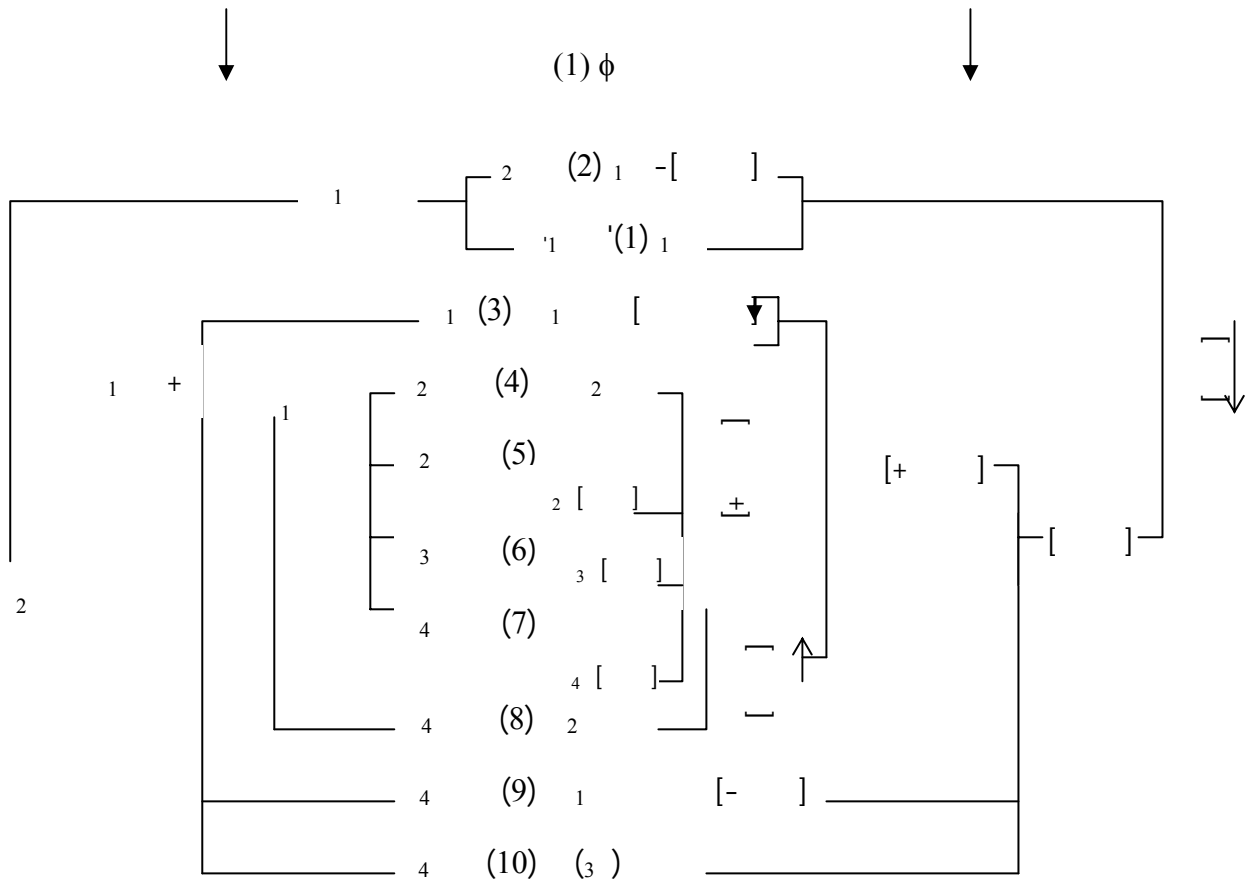
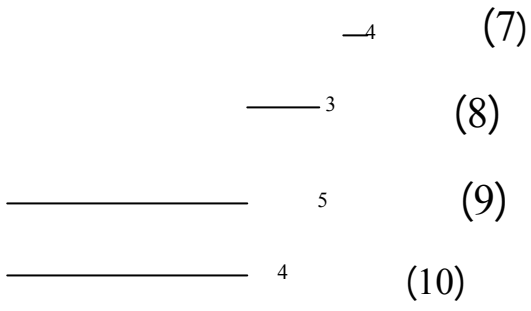

-3-2

Les

Les contraintes structurelles

Les contraintes

contraintes interactionnelles  
.d'enchainement

-1

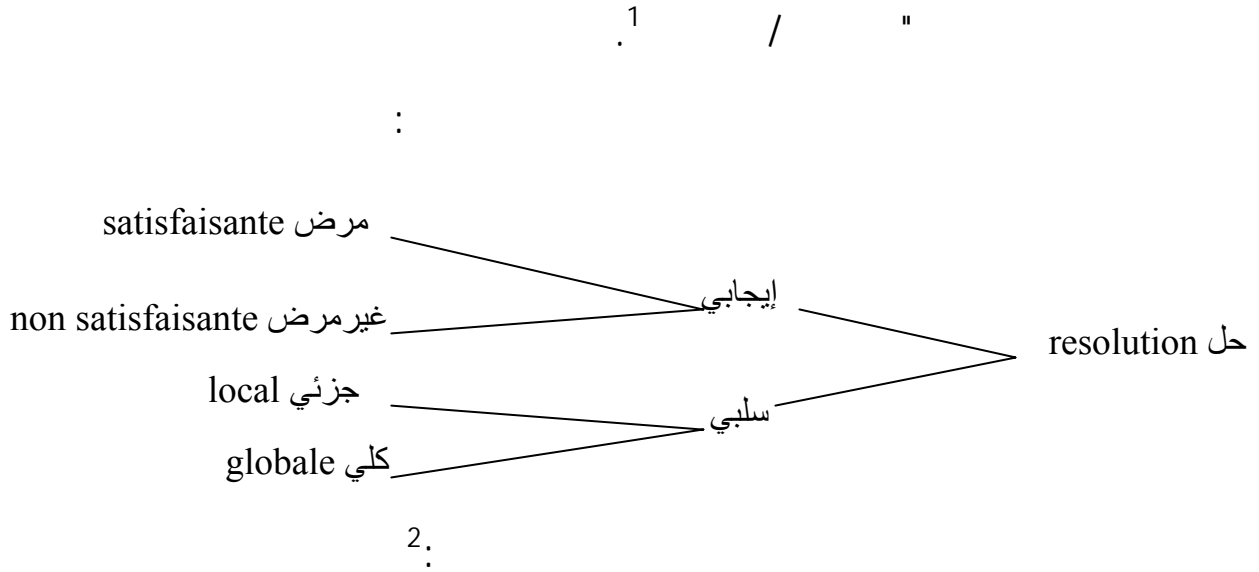

: \*

:

:

: \*

:

:

: \*

:

<sup>1</sup> - Ibid , p: 114.

<sup>2</sup> - Ibid , p: 115 .



. :  
 :  
 ! :  
 : \*  
 :  
 :  
 :  
 :  
 :  
 : -2  
 du cituel interactionnel

.<sup>1</sup>  
 : -3  
**la condition thématique:** -1-3  
 constituant réactif

2,  
 :  
 :1  
 :2  
**La condition de contenu propositionnelle:** -2-3

- contradiction

<sup>1</sup>- Ibid , p :112.  
<sup>2</sup>- Ibid, p: 116.

-paraphrastique synonyme-

1:

:

( ) :1

( ) :2

La condition illocutoire : -3-3

réactive - -

".....

la condition d'orientation argumentative: -4-3

un principe de non contradiction

La cohérence argumentative

-1-3-2

---

<sup>1</sup>- Ibid , p: 116.

**La clôture par complétude comositionnelle**

la

<sup>1</sup> référence de vérification

" "

" "

1550

" "

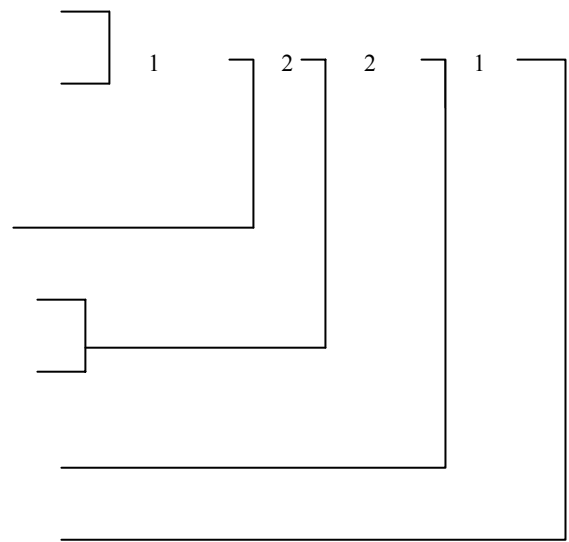

92

#

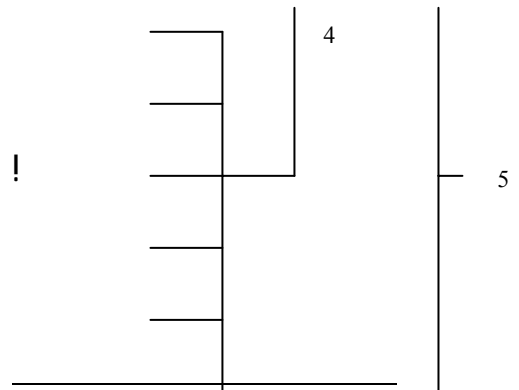

#

<sup>1</sup> - Ibid , p: 117.

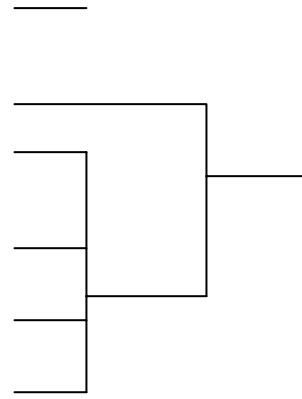

( )  
:

**La cloture par complétude :**

-  
**inférentielle**

- -

.<sup>1</sup>

**-2-3-2**

Les

L'expansion

-

-constituants périphériques

.<sup>2</sup>

un critère structurel

**-1**

stricturation

<sup>1</sup>- Ibid , p:155.

<sup>2</sup>- Ibid , p: 161.

descendante

.<sup>1</sup> structuration ascendante

**critère d'enchaînement: -2**

non satisfaisant satisfaisant

**: L'expansion par contradiction: -1-2-3-2**

- -

d'esaccord

**L'expansion par relance: -2-2-3-2**

initiative

<sup>2</sup> relance interne

:

:

\*

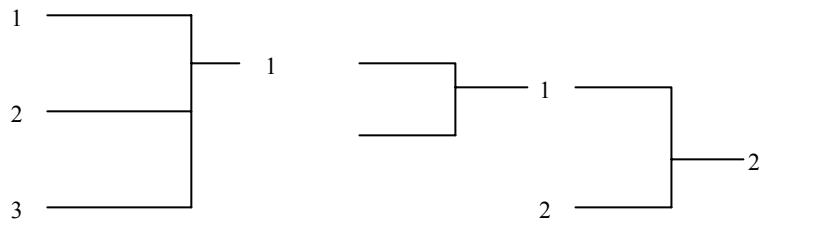

<sup>1</sup>- Ibid , p: 161.

<sup>2</sup>- Ibid , p: 162.

: \*

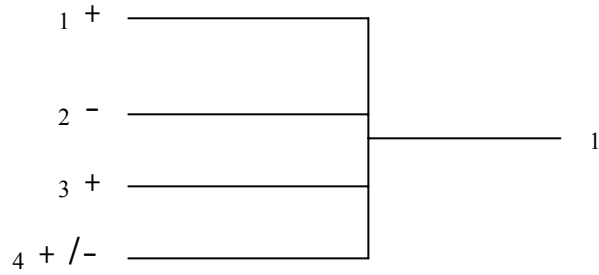

1 +                                    contre argumentation  
 (           /           ) 4 - / + (           ) 3 + (           ) 2 - (           ) +

**L'expansion thématique-**                                    -                                    **-3-2-3-2**

.....

.....

..... ' ' - ' ' " :  
 "

1 .....			1	
2 .....			1	
2			2	
		1983	18	
			1	
2			1	
2			2	
3			1	
2			2	
3			1	
3			2	
3 -			1	
3			2 -	
4			1	
4			1	
5	Assertion		1	

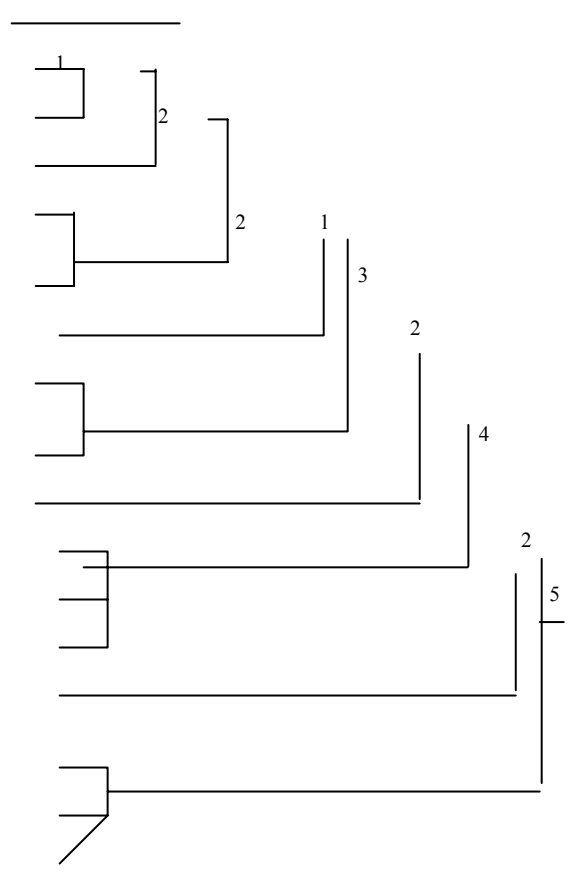

1 -

: - : -

.....4 3 2 1

:

" : " :1

" : " :2

réponse négative " : " :3  
" : (3 ) - -

" : (3 -) (3 )  
(3 ) " " "

un jugement de valeur " "

...

" - argument pragmatique



1"

:4

assertion

:5

" (5 )

"

"

.....

" :

:1

:

---

<sup>1</sup>- C.Perelman, O.Tyteca, Traité de l'argumentation, T<sub>2</sub>, Presses universitaire de France, Paris, 1958, p:385.



" 4 "

vérification

" "

" "

-

-

" "

...."

":

" "

" "

" "

-1

-

"

.....

":

---

- 1

		[2] # " "
1		
1	#	" "
2		
1		
2		
(4)		
2		[2] #
3		
(4)		
3		[3]
4		[4] #
4 -		
5 -		
5		
5		#

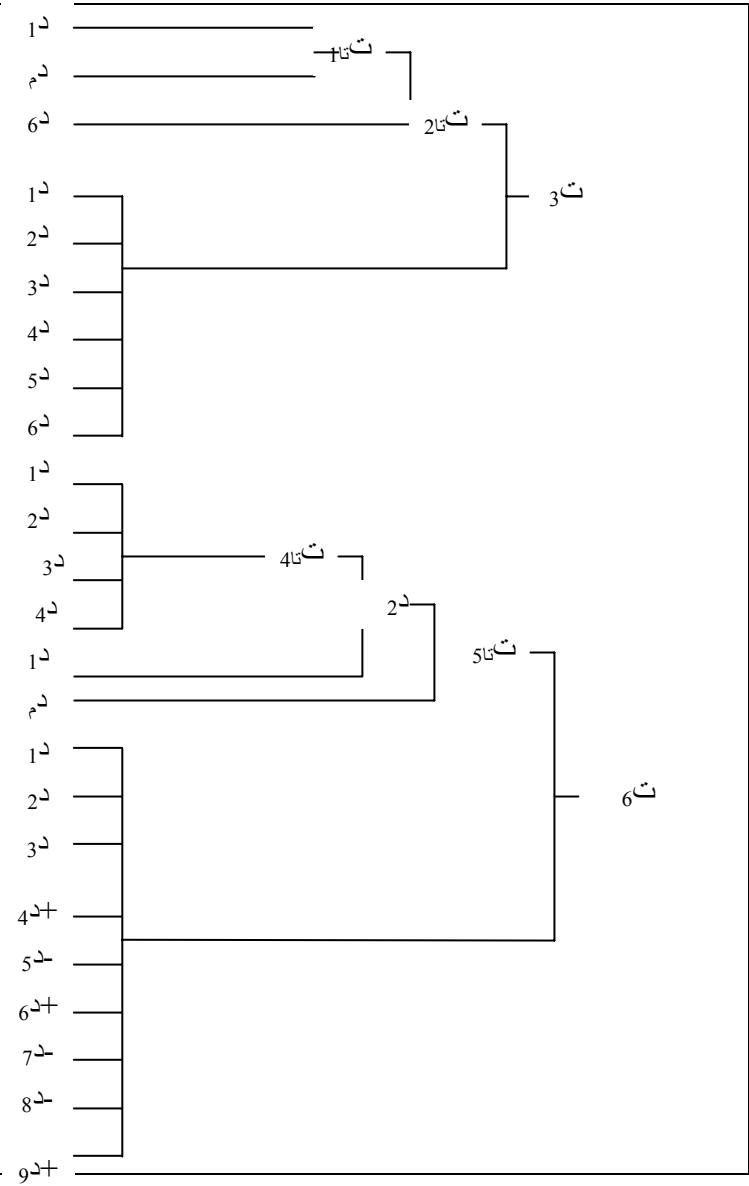

" "

2

" " " "

1

1

2

4

" " " "

' 3 '

4

3

" " 3

" " :

" 5 2

"

"

1"

" "

:

-1

un

-2

<sup>1</sup>.poids particulier

" 5 "

. 5 ' - " 5 " " "

" ..... "

---

<sup>1</sup>- O. Ducrot, L'argumentation, Presse universitaire de lyon, 1981, p: 10.

1			1 +	
1 -		A peu près	2 -	
1	relance	(	3 +	
1 -		)	4 -	
1	/		5 +	
2			-	
2 -	-		2 -	
2	relance	...	3 +	
2 -			4 -	
2			5 +	
2 -			6 -	
2			7 +	
2 -			8 -	
2			9 -	
2 -			10 -	
3			11 -	
3			1 +	
/			2 -	
3			3 +	
4	/		4 -	
(4 -)				
4				
(4 -)				

:  
( La salle) :

:

1

4 3 2 1

vérification "

.relance par expansion interne

....

:

:

."

1

" 1 "

....

:

.

- 1

...



( )

....

.....

" :

"  
.

2		]
		ق <sub>1</sub> [
2		ق <sub>2</sub> [ ] [ ]
2 -		دحض # ق <sub>2</sub> 1 ← [ ]
1 -		1 ←
2 -		1 - ← [ ]
2		2 ← [ ]
2		" "
2		#
2	2 ← [ ]	" " [ ]
2		[ ] [ ]
2		2 ←
3		[ ]
3		

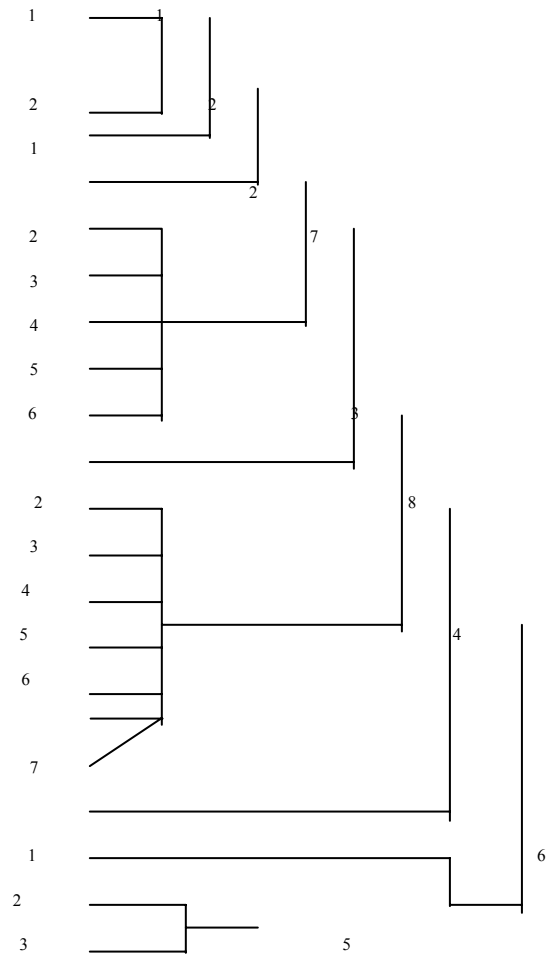

" "

" "

" ....

" :

1

1

2

2

1

2

:

.

4 3 2 1

....

" :

."

<p>1 1 - 1 ( )<sub>1</sub> - 2 /</p> <p>2 2 3 /<sub>2</sub> 3 - 3 3 - 3 3 - 3 3 3 -</p>	<p>+</p>	<p>[ [ ] ]</p> <p>ق<sub>1</sub> ن<sub>1</sub></p> <p>ق<sub>1</sub> ]</p> <p>ق<sub>2</sub></p> <p>#</p> <p>/</p> <p>ن<sub>3</sub></p> <p>ق<sub>2</sub> ق<sub>1</sub> 3 ← 3 ←</p> <p>3 ←</p>	<p>1 2 1 2 4</p> <p>1 2 3 4 5 6 7 1 2 3 4</p>
---	----------	--	---

" "

" "

" ... "

" " " " " "

" 3 " "

" "

3 4

" "

" "

" " " "

" .....

<p>1 2 3</p>		<p>1 ← [       ] " "</p> <p>1950       " "</p>	
<p>+</p> <p>1 - 1 1 - 1 1 - 1 1 - 1 1 - 1 -</p>		<p>2 ← [       ] 2 ← [       ] 29 ]</p> <p>1 ←</p> <p>3 ←       2 ←</p> <p>!</p> <p>1 ←</p> <p>1 ←</p> <p>#</p> <p>.</p>	

" "

### expansion par contrainte

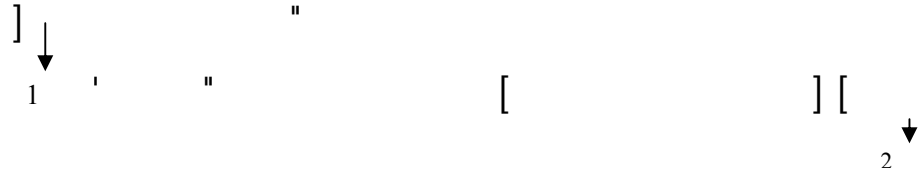

....

"<sub>1</sub>"  
 ".<sub>1</sub> -" ← "

$$\leftarrow (\dots + \quad + \quad + \quad + \quad ) : \dots$$

.<sub>1</sub> ←

$$\leftarrow (\dots \quad ) + \quad ]$$

.<sub>1</sub> -" ←

$$. ("_{1} -") \quad "_{1} "$$

- -

" "

.

"

.....

" :



1		1 ←	
1		2 ←	
2		3 ←	
2		1 ←#[ ]1 ←	
1			
1			
2			
2			
2			
2			
3			
3 -			
3			
1			
3 -		3 ←[ ]1 ←[ ]	
4		4 ←[ ]1 ←[ ]	
4 -		2 ←# 1 ← 4 - ←	
4		1 ←	
4 -		4 - ← [ ] 1 ←	

1

- -

" " "

"

"

"

" "

" 4 - " " 4 "

7

( / ) / / )  
1  
.

"

.....

" :

1

1

<p>1 1 - 1 1 1 2 2 2 2 2 - 3 3 - 3 3 - 2 2 -  2  2 + 3 + 3 +  3 -</p>	<p>#</p> <p>#</p> <p>#</p> <p>#<sub>2</sub></p>	<p>2 ←</p> <p>#</p> <p>1 ←</p> <p>2 ←</p> <p>3 ←</p> <p>#</p> <p>#</p> <p>←</p>	

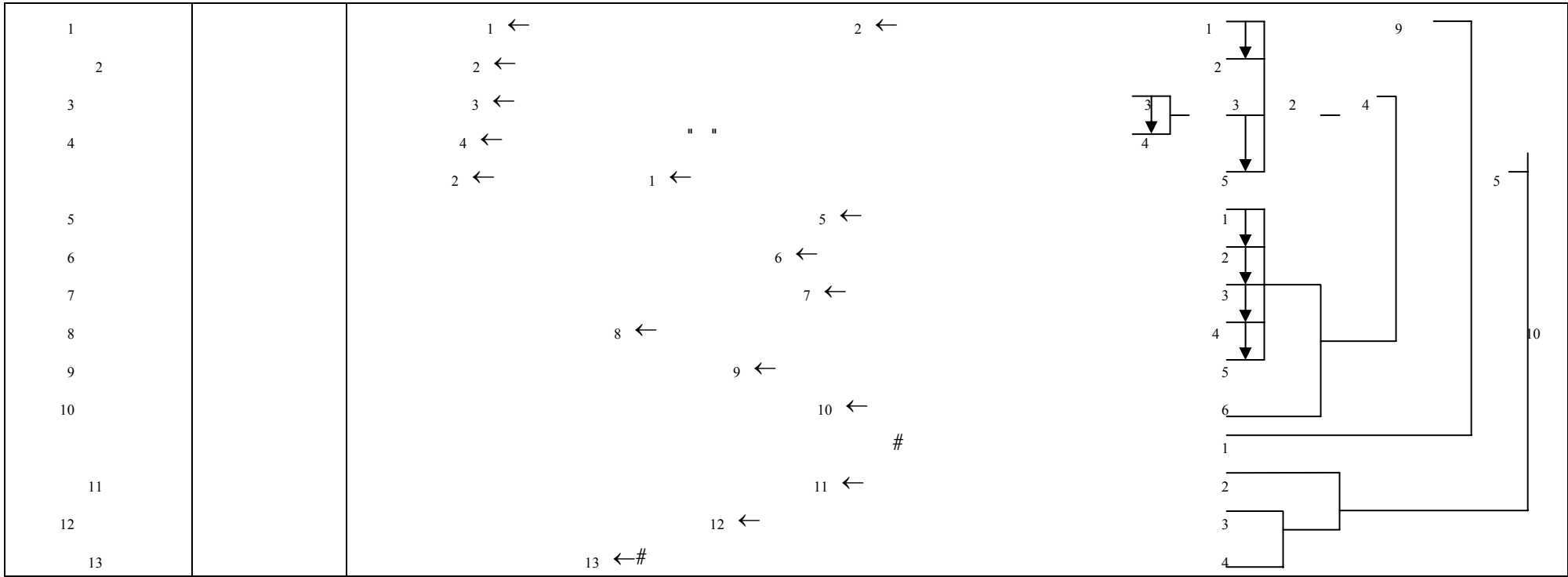

3 ← " " :

- - 2 2

" "

}

.....

4

" " ( )

( )

" "

" "

" " :

.

" "

" 1

3 2

"

·1

3 .....2 1

" "

" " " " " "

:

-1

-2

-3

-4

-5

-6

-7

-8

-9

-10



:

...

.

:

la nouvelle rhétorique

-

-

.

.



. - pathos ethos -

:

-

-

:

-

-

-

:

-

-

-

.....



				-
		1		-
			.1983	-
				-
				-
1				-
			.1983	-
				-
	.1979			-
.1996		1		-
	.2004			-
12				-
			.1997	-
		4		-
	.1994			-
				-

		1		-
			.2000	-
				.1973
1				-
			.2002	-
.1998	1			-
				-
-		2		-
	/	1		.1999
			-	-
				.1992
			4	-
		.2002		-
				-
		.1990	1	-
				-
			.1997	12
				-
			.1998	5

-8-

.1998

. -

-

-

1

-

.1998 2

-

.1998

-

6

:

- Adam. J, M, Les textes, types et prototypes, Nathan, Paris , 1977.
- André. D, La conversation quotidienne, Paris, 1984.
- Amossu, R, L'argumentation dans le discours , Nathan, 2000.
- Bouacha, A, Argumentation et énonciation, Larousse, 1981.
- Ducrot, O, Les mots du discours, Les Editions de Minuit, 1980.
- Ducrot O, Les échelles argumentatives, Les Editions de minuit, 1980.
- \_\_\_\_\_ L'argumentation, presse universitaire de Lyon, 1981
- Ducrot. O, Anscomber.J.C, L'argumentation dans la langue, Pierre Mardaga, 1983.
- Moulin. B, Delisle. S, chaub-draa .B, Analyse et Simulation de conversation , Limonest, 1989.
- Mainguneau. D, Pragmatique pour le discours littéraire Bordas, Paris, 1990.
- \_\_\_\_\_ , Les tères clés de l'analyse du discours euil, 1996.
- Moschler.J, Argumentation et conversation , LAL.
- Orchioui,c.k, Les interaction verbales, Armand Colin éditeur, paris, 1990.
- Perelman Caïme, Ethique et droit, Edition de L'université de Bruxelles, 1990.
- Perlman. C, Tyteca.O, Traité de L'argumentation, Presses universitaires de France, Paris, 1958.
- Perlman. Charles, Logique juridique, Dalloz, 1990.
- Plantin.C, L'argumentation, Principes et Méthodes, Edition du Seuil, 1996.

- Simonet. J. Renée, L'argumentation Stratégie et tactiques, Dépôt légal, 1990.
- Thomson.C, Stratégie d'argumentation et de politesse dans La conversation, Peter lang, 2000.





:

Acte

Acte illocutoire

Acte illocutoire argumentatif

Acte de langage

Adhésion

Alternative

Analogie

/

Analyse

Antiorienté

Analyse du discours

Argument

Argumentation

Argumentation causale

Assertion

Auditoire

Avocat

Cause

Clôture

Conclusion

/

Confirmation  
Coorienté  
Constituant directeur  
Constituant subordonné  
Contexte  
Contradiction  
Contre – argument  
Contre – question  
Complétude  
Conventionnel  
Démarche argumentative  
Désaccord  
Dédution  
Dialectique  
Dialogue  
Dilemme  
Dissociation  
Dominant  
Donnée  
Démonstration  
Enoncé

/

Enonciation

Entymène

Explication

Echange

Echange –verbale

Echange enchassement

Echange confirmatif

Echange réparatoire

Echelles argumentatives

Expansion

Expansion par relance

Fonction

Hétérogénéité

Hypothèse

Indiction

Inférence

Institutionnel

Intégrée

Interaction

Intentionnel

Interlocuteurs

Introduction  
Interrogation  
Interrogation –rhétorique  
Intervention  
Juge  
Jugement  
Juridique  
Liaison  
Lieu communs  
Loi de passage  
Logique  
Marque  
Mots vides  
Orientation  
Opérateurs  
Parole  
Persuasion  
Plaidoirie  
Pragmatique  
Pragmatique intégrée  
Prémisses

Présumé

Proposition

Prouve

Question- piège

Question de style

Question de controverse

Question suggestives

Réactive

Référence

Réfutation

- -

Règle d'inférence

Restriction

- -

Rhétorique

/

Rhétorique juridique

Rhétorique démonstrative

Rhétorique délibérative

Séquence

Sorite

Sous-entendu

Structure

Structuration rétroactive

Structuration proactive

Spontanée

Stratégie

Système

Syllogisme

Syllogisme tronqué

Technique

Tribunal

Valeur

Victime

Topoi





45 9

2006-07-11

:

"

"

"

:

"

( )

-

:

.....

:

-

:

.

:

:

"

"

"

"

2005-10-10

"

"

" "

" "

#

" "

-10

" "

2005-10

" "

" "

" "

2005-10-10

" "

" "

" "

" "

" "

" "

” ”

” ”

” ”

.

” ” ” ”

” ”

” ”

—

” ” ”

”

” ”

23 ” ”

” ”

2005-10-10

” ”

” ”

” ” ” ”

” ”

” ” ” ”

•  
" "

NOKIA

" "

" "

" "

.#

" " :

" " "

"

" " :

:

1983 18 :

" " :

:

:

:

:

"

"

2005-10-10

"

"

" " " "

1

---

.La corniche: <sup>1</sup>

"

"

" "

:

:

" "

:

:

:

:

:

:

#

:

:

:

:

La salle

:

:

:

:

:

:

"

:

#

:

:

:

:

:

A peu près

:

( ) :

:

:

:

:

:

:

:

:

:

:

:

—

:

:

:

:

.

( )

:

:

#

:

:

:

:

en face

:

:

:

" " :



# :  
" " . :  
 . :  
.( ) . :  
 -  
 . :  
 :  
 :  
 :  
 \ - :  
 . :  
 ! :  
 . :  
 . :  
 . :  
 . :  
 # :  
 :  
 :  
 :

:  
:  
:  
!  
( ) :  
:  
:  
:  
( ) :  
:  
:  
# " " :  
" " :  
.  
" " :  
:  
:  
# - " " - :  
:  
:  
:  
:



:

:

:

:

:

:

:

:

:

:

-

:

:

:

#

:

)

:

:







)

(

:

:

:

!

:

#

:

:

:

:

:

(

)

:

:

)

:

(

:

.

:

—

(

)

:

)

(

" "



" "

:  
:

.

:

)

:

.(

:

" "

:

:

.

:

) -

:

(

(

) #

:

:

" "

Alors

" "

-

" "

" "

:

" "

"

—

:

:

:

— :

:

" " :

— — :

" " :

" "

1950 " " :

:

:

:

:

92 :

#

:

:

! :

# :

:

:

:

:

:

#

:

-

:

:

:

:

:

:

:

#

:

:

:

:

:

"

"

)! :

.(

:

( )

:

( )

:

#

:

- :  
# :  
( ) :  
# :  
# :  
# :  
( ) :  
( ) -! :  
# :  
# :  
# :

( )# :

\_\_\_\_\_ :

:

:

( )::

" "

#

# :

:

" "

# :

# :

# :

# :

# :

# :

# :

:

:

- 10-10 - :

# :

# :

# :

.

:

:

# :

:

# " " :

.

:

-

-

:

#

#

:

:

:

:

:

:

:

:

:

:

:

:

:

:

:

:

:

:

:

:

# :

:

# :

:

# :

:

:

:

:

:

:

:

# :

:

:

#

:

:

#

" " " "

:



# :

# :

:

:

:

:

# :

# :

# :

:

( ) :

:

# :

:

:

:

:

:

:

( ) :

# :

:

:

#

#

:

:

:

:

:

( )

:

:

:

!

:

:

:

:

:

:

:



# :

! :

:

—

# :

# :

:

:

" " :

# :

" " :

# :

Bon :

:

#

:

# :

( ) :

# :

voila :

# :

( ) :

:

:

# :

- - - :

" " :

( ) :

:

-

#

:

:

# ! :

en plus de ça :

#

:

:

# :

:

:

:

:

:

#

:

Sayé

:

:

( )

:

:

:

:

:

:

:

:

:

—

:

:

:

.

:

:

:

transport

:

transport

:

:

:

:

-

-

:

( )

( ) -

:

:

-

:

:

—

:

" "

#

:

:

:

:





:

:

:

:

)

—

:

(

:

:

:

"

" -

:

-

" "

:

" "

- : - un - deux- troix- quatre

" "

)

(( 12.15)

(12.55)

-

- :

.

#<sup>1</sup>

- :

2005-10-10

" "

.

-

Est-ce -que

-

---

- 1

” ” ” ”

” ”

” ”

” ”

" " " "

#

:

.1

" "

)  
(

)

(

:

" "

2005-10-10

” ”

vrais

#

:

:

9 AF

:

1

COIN

---

- 1

#

2 ( ) :

" "

" " " "

....

.

#



» » » »

.

.

. :  
:2

#

- - :2  
. :

:

:2

" "

" "

#

:

:2

" "

#

#

!

:

:2

#

:

:2

#

:

:2

#

( ) - :

" "

"

:

( ) :

" "

:

:

:

( ) :

" "

:

:

.

-:

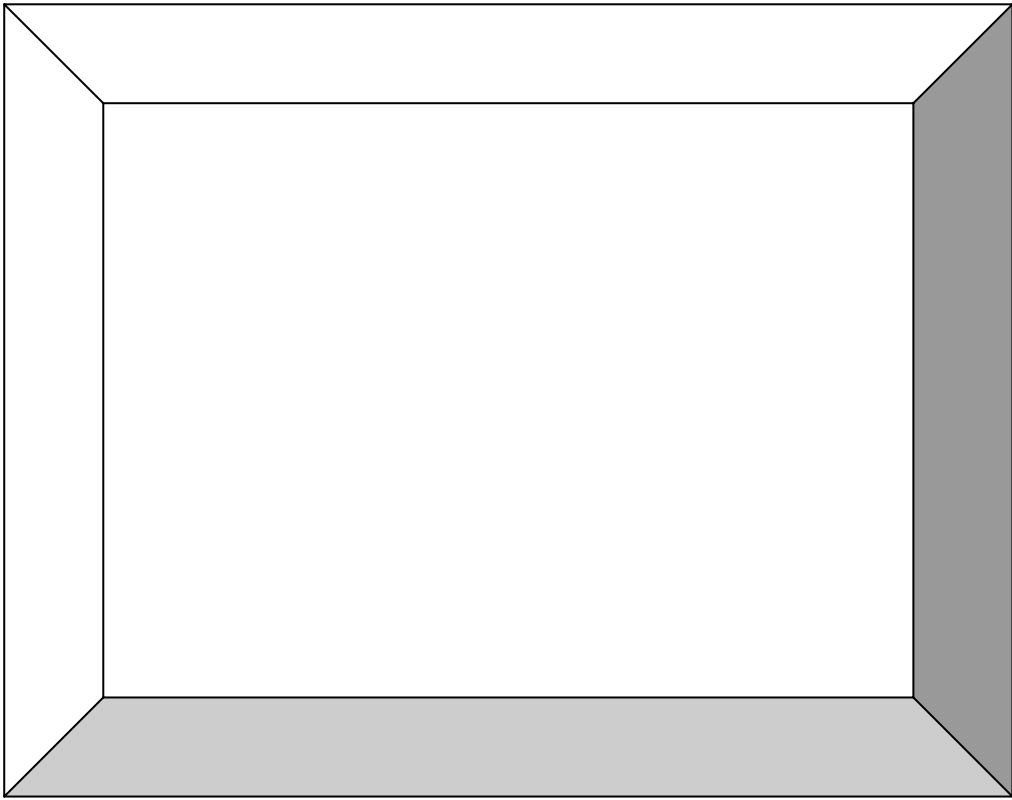

-  
-

:

-1

-1-1

-2-1

-2

-1-2

-2-2

-3

-1-3

-2-3

-2-2-3

-1-2-2-3

-2-2-2-3

-3-2-2-3

:

-1

-2

-3

-4

-5

-1-5

-2-5

-3-5

-6

:

-1

-2-1

-1-2-1

-2-2-1

-1-2-2-1

-2-2-2-1

-3-2-2-1

-3-2-1

-4-2-1

-5-2-1

-6-2-1

-7-2-1

-8-2-1

-2

-1-2

-1-1-2

-2-1-2

-3-1-2

-4-1-2

-2-2

-3-2

-3-2-1

-3-1

-4-1

-5-1

-6-1

-7-1

-2

-1-2

-2-2



-1-1-2

-2-1-2

-3-1-2

-4-1-2

-2-2

-3-2

-1-3-2

-3-3-2

-

-

-

-

-